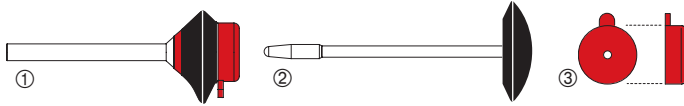
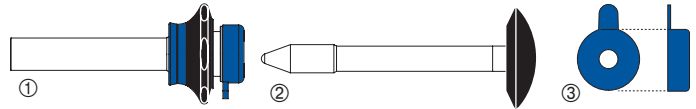
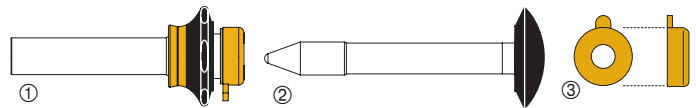

**Троакар TroQ<sup>SL</sup>, 5,5 мм**

- ① **WA58149S** Тубус троакара, для грудной клетки, 5,5 × 60 мм  
*Комплект поставки включает: три уплотнительных колпачка*
- ② **WA58345S** Стиллет троакара, 5,5 × 60 мм, тупоконечный
- ③ **A5857** Уплотнительный колпачок, 3 мм, 10 шт., красный, для WA58149S

**Троакар TroQ<sup>SL</sup>, 11 мм**

- ① **WA58169S** Тубус троакара, для грудной клетки, 11 × 60 мм  
*Комплект поставки включает: три уплотнительных колпачка*
- ② **WA58365S** Стиллет троакара, 11 × 60 мм, тупоконечный
- ③ **A5858** Уплотнительный колпачок, 7 мм, 10 шт., синий, для WA58169S

**Троакар TroQ<sup>SL</sup>, 13 мм**

- ① **WA58189S** Тубус троакара, для грудной клетки, 13 × 60 мм  
*Комплект поставки включает: три уплотнительных колпачка*
- ② **WA58385S** Стиллет троакара, 13 × 60 мм, тупоконечный
- ③ **A5848** Уплотнительный колпачок, 9 мм, 10 шт., желтый, для WA58189S

# Принадлежности

## Расширитель

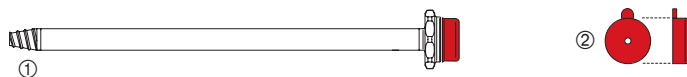

- ① **A5818** Расширитель, 5,5 мм — 11 мм, с направляющим стержнем
- ② **A5857** Уплотнительный колпачок, 3 мм, 10 шт., красный, для A5818

## Иглы Вереша

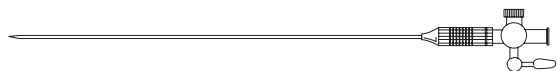

- A5150.1** Игла, по Верешу, 150 мм
- O5151.1** Игла, по Верешу, 120 мм

## Закрытие фасции

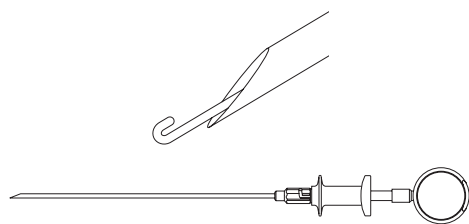

Длина браншей: 140 мм

- WA51203A** Игла, для закрытия фасции

## Удаление тканей

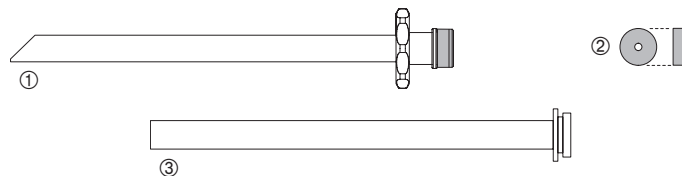

- ① **A5688** Направляющая трубка, 10 мм, для удаления
  - Для удаления тканей инструментами 5 мм
- ② **A0205** Уплотнительный колпачок, 3,2 мм, 10 шт., для A5688
- ③ **WA51209A** Направляющая трубка, для удаления, для инструментов 10 мм и 5 мм, 12 мм
- WA51207A** Направляющая трубка, для удаления, для инструментов 10 мм и 5 мм, 15 мм

Использование направляющей трубки A5688 для удаления аппендикса

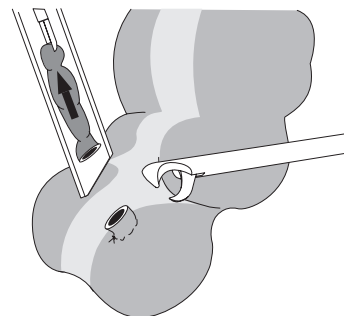

## Закрытие фасции

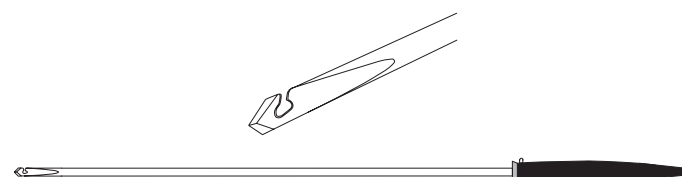

- A51000A** Игла, для закрытия фасций, 250 мм

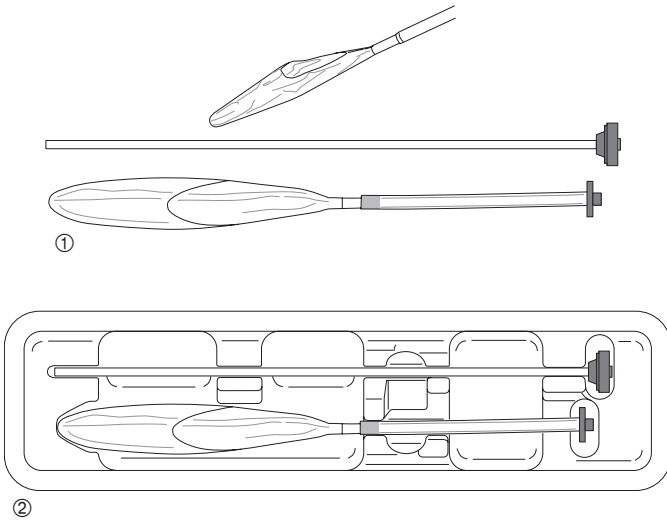
**Сумка Pleatman Sac для образцов**

- ① **004942-901** Система удаления ткани Pleatman sac, 20 мешков, стерильных, одноразовых, 1 обтуратор, 10 мм, стерильный, многоразовый
- ② **004942-903** Система поддона для удаления тканей Pleatman Sac, содержит 1 мешок и 1 обтуратор, 10 мм, 10 шт.
- 005326-901** Интродуктор системы удаления ткани Pleatman Sac (не показан), многоразовый, нестерильный

Система удаления ткани для безопасного и легкого удержания тканей

- Операционный канал позволяет вставлять инструмент диаметром 5 мм, что позволяет облегчить манипуляции с тканью.
- Жесткость пластика позволяет мешку оставаться открытым без поддержки других инструментов для облегчения введения ткани.
- Уникальная конусообразная конструкция самоуплотняется при извлечении образца, что сводит к минимуму внутрибрюшинную утечку и сокращает время очистки.
- Непроницаемый мешок изолирует и удерживает инфицированные или подозрительные ткани, камни и желчь. Риск внутрибрюшинного и (или) хирургического загрязнения места операции и инфицирования уменьшается.
- Мешок облегчает удаление образца без расширения разреза фасции.

## Ручные инструменты

<b>Стандартные и монополярные ручные инструменты</b>	<b>337</b>
Стандартные и монополярные инструменты HICURA	337
Захватывающие щипцы HICURA 5 мм	339
Анатомический пинцет HICURA 5 мм	349
Щипцы для биопсии HICURA 5 мм	353
Монополярные ножницы HICURA 5 мм	355
Стандартные и монополярные принадлежности и запасные части HICURA	357
Захватывающие щипцы HiQ+ 5 мм	359
Анатомический пинцет HiQ+ 5 мм	369
Щипцы для биопсии HiQ+ 5 мм	375
Монополярные ножницы HiQ+ 5 мм	377
Ручные инструменты HiQ+ 10 мм	379
Принадлежности и запасные части HiQ+	383
<b>Биполярные ручные инструменты</b>	<b>385</b>
Биполярные ручные инструменты HICURA	385
Биполярные захватывающие щипцы HICURA	387
Биполярный анатомический пинцет HICURA	489
Биполярные принадлежности и запасные части HICURA	391
Биполярные ручные инструменты HiQ+	393
Биполярные захватывающие щипцы HiQ+	395
Биполярный анатомический пинцет HiQ+	397
Биполярные принадлежности и запасные части HiQ+	399
<b>Шовная нить</b>	<b>401</b>
Иглодержатели HiQ+	401
Шовная нить HICURA, для клипирования	405
<b>Хирургические инструменты</b>	<b>407</b>
Аспирация и ирригация HiQ+	407
Схема системы для аспирации и ирригации HiQ+	410
Инструменты для лаважа	411
Высокочастотные электроды HiQ+	413



# HICURA

Стандартные и монополярные инструменты



red dot award 2014  
winner



Хирургия



- Разные руки — разные потребности  
HICURA предлагает рукоятки двух размеров: размер M для рук от малого до среднего размера, размер L для рук от среднего до большого размера. Рукоятки HICURA разработаны таким образом, чтобы достичь максимальной простоты использования и комфорта пользователя во время лапароскопии. В зависимости от предпочтений пользователя и области применения, можно использовать рукоятки с храповиком, рукоятки с храповиком с функцией дезактивации или рукоятки без храповика.



- Адаптированный механизм браншей  
Два специальных механизма сочленения (CAM и SL) позволяют хирургу работать с тканями надлежащим образом во время захвата и диссекции. Оптимизированная манипуляция тканями благодаря механизму для захвата CAM и механизму для диссекции SL: механизм CAM обеспечивает большую силу захвата и, таким образом, он разработан для крепкого захвата, в то время как механизм SL разработан для оптимизированной диссекции, так как бранши открываются под более широким углом.

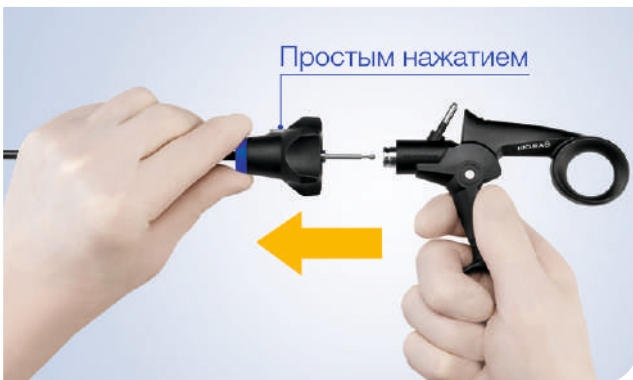

- Сборка и разборка никогда не были проще — по щелчку!  
Модульная система HICURA обеспечивает интуитивно понятную и простую сборку всего в три этапа. Акустический сигнал подтверждает, что инструмент был собран правильно. Кроме того, нет необходимости собирать инструменты HICURA в операционной, так как существует возможность паровой стерилизации инструментов HICURA 250 мм и 330 мм в собранном состоянии.



- Вращающаяся ручка  
Новая конструкция вращающейся ручки обеспечивает удобное и точное вращение введенных браншей. Вращение с низким сопротивлением, когда бранши раскрыты, замедленное вращение, когда ткань крепко зажата.

# HICURA

## Захватывающие щипцы 5 мм



- Атравматичные щипцы:  
многофункциональные захватывающие щипцы для всех видов лапароскопического применения
- Захватывающие щипцы:  
например, для восстановления жёлчного пузыря, лечения миомы и т. д.
- Плоские щипцы:  
многофункциональный окончатый зажим для всех видов лапароскопического применения
- Щипцы с большим просветом:  
атравматические захватывающие щипцы для деликатного захвата тканей (например, кишечника, маточных труб)





### Атравматические щипцы



Длина браншей: 16 мм

Компоненты

<b>WA69336M</b>	Вставные бранши HICURA, 5 × 330, атравматичные, монополярные
<b>WA69336S</b>	Вставные бранши HICURA, 5 × 250, атравматичные, монополярные
<b>WA69336L</b>	Вставные бранши HICURA, 5 × 430, атравматичные, монополярные
<b>WA69300M</b>	Стержень HICURA, 5 × 330, монополярный
<b>WA69300S</b>	Стержень HICURA, 5 × 250, монополярный
<b>WA69300L</b>	Стержень HICURA, 5 × 430, монополярный
<b>WA69000M</b>	Рукоятка HICURA, размер M, храповик с функцией дезактивации
<b>WA69000L</b>	Рукоятка HICURA, размер L, храповик с функцией дезактивации
<b>WA69003M</b>	Рукоятка HICURA, размер M, храповик
<b>WA69003L</b>	Рукоятка HICURA, размер L, храповик

### Плоские щипцы



Длина браншей: 19 мм

Компоненты

<b>WA69338M</b>	Вставные бранши HICURA, 5 × 330, плоские, монополярные
<b>WA69338S</b>	Вставные бранши HICURA, 5 × 250, плоские, монополярные
<b>WA69338L</b>	Вставные бранши HICURA, 5 × 430, плоские, монополярные
<b>WA69300M</b>	Стержень HICURA, 5 × 330, монополярный
<b>WA69300S</b>	Стержень HICURA, 5 × 250, монополярный
<b>WA69300L</b>	Стержень HICURA, 5 × 430, монополярный
<b>WA69000M</b>	Рукоятка HICURA, размер M, храповик с функцией дезактивации
<b>WA69000L</b>	Рукоятка HICURA, размер L, храповик с функцией дезактивации
<b>WA69003M</b>	Рукоятка HICURA, размер M, храповик
<b>WA69003L</b>	Рукоятка HICURA, размер L, храповик

### Захватывающие щипцы



Длина браншей: 28 мм

Компоненты

<b>WA69344M</b>	Вставные бранши HICURA, 5 × 330, клещи, монополярные
<b>WA69344S</b>	Вставные бранши HICURA, 5 × 250, клещи, монополярные
<b>WA69344L</b>	Вставные бранши HICURA, 5 × 430, клещи, монополярные
<b>WA69300M</b>	Стержень HICURA, 5 × 330, монополярный
<b>WA69300S</b>	Стержень HICURA, 5 × 250, монополярный
<b>WA69300L</b>	Стержень HICURA, 5 × 430, монополярный
<b>WA69000M</b>	Рукоятка HICURA, размер M, храповик с функцией дезактивации
<b>WA69000L</b>	Рукоятка HICURA, размер L, храповик с функцией дезактивации
<b>WA69003M</b>	Рукоятка HICURA, размер M, храповик
<b>WA69003L</b>	Рукоятка HICURA, размер L, храповик

### Щипцы с большим просветом



Длина браншей: 21 мм

Компоненты

<b>WA69340M</b>	Вставные бранши HICURA, 5 × 330, с большим просветом, монополярные
<b>WA69340S</b>	Вставные бранши HICURA, 5 × 250, с большим просветом, монополярные
<b>WA69340L</b>	Вставные бранши HICURA, 5 × 430, с большим просветом, монополярные
<b>WA69300M</b>	Стержень HICURA, 5 × 330, монополярный
<b>WA69300S</b>	Стержень HICURA, 5 × 250, монополярный
<b>WA69300L</b>	Стержень HICURA, 5 × 430, монополярный
<b>WA69000M</b>	Рукоятка HICURA, размер M, храповик с функцией дезактивации
<b>WA69000L</b>	Рукоятка HICURA, размер L, храповик с функцией дезактивации
<b>WA69003M</b>	Рукоятка HICURA, размер M, храповик
<b>WA69003L</b>	Рукоятка HICURA, размер L, храповик

# HICURA

## Захватывающие щипцы 5 мм (продолжение)



- Щипцы Manhes:  
точная фиксация и манипуляция хрупкими тканями
- Щипцы с браншами «аллигатор»:  
для надежной и прочной фиксации тканей  
(например, желудка, жёлчного пузыря)
- Щипцы захватывающие тип «волна»:  
специальные захватывающие щипцы  
для кишечника и мягких тканей
- Щипцы Johann:  
атравматичный окончатый зажим,  
многофункциональные захватывающие  
щипцы с большими браншами



### Щипцы Manhes



Длина браншей: 18 мм

Компоненты

<b>WA69342M</b>	Вставные бранши HICURA, 5 × 330, Manhes, монополярные
<b>WA69342S</b>	Вставные бранши HICURA, 5 × 250, Manhes, монополярные
<b>WA69342L</b>	Вставные бранши HICURA, 5 × 430, Manhes, монополярные
<b>WA69300M</b>	Стержень HICURA, 5 × 330, монополярный
<b>WA69300S</b>	Стержень HICURA, 5 × 250, монополярный
<b>WA69300L</b>	Стержень HICURA, 5 × 430, монополярный
<b>WA69000M</b>	Рукоятка HICURA, размер М, храповик с функцией дезактивации
<b>WA69000L</b>	Рукоятка HICURA, размер L, храповик с функцией дезактивации
<b>WA69003M</b>	Рукоятка HICURA, размер М, храповик
<b>WA69003L</b>	Рукоятка HICURA, размер L, храповик

### Щипцы с браншами «аллигатор»



Длина браншей: 18 мм

Компоненты

<b>WA69346M</b>	Вставные бранши HICURA, 5 × 330, «аллигатор», монополярные
<b>WA69346S</b>	Вставные бранши HICURA, 5 × 250, «аллигатор», монополярные
<b>WA69346L</b>	Вставные бранши HICURA, 5 × 430, «аллигатор», монополярные
<b>WA69300M</b>	Стержень HICURA, 5 × 330, монополярный
<b>WA69300S</b>	Стержень HICURA, 5 × 250, монополярный
<b>WA69300L</b>	Стержень HICURA, 5 × 430, монополярный
<b>WA69000M</b>	Рукоятка HICURA, размер М, храповик с функцией дезактивации
<b>WA69000L</b>	Рукоятка HICURA, размер L, храповик с функцией дезактивации
<b>WA69003M</b>	Рукоятка HICURA, размер М, храповик
<b>WA69003L</b>	Рукоятка HICURA, размер L, храповик

### Щипцы захватывающие тип «волна»



Длина браншей: 30 мм

Компоненты

<b>WA69334M</b>	Вставные бранши HICURA, 5 × 330, с волнистой кромкой, монополярные
<b>WA69334S</b>	Вставные бранши HICURA, 5 × 250, с волнистой кромкой, монополярные
<b>WA69334L</b>	Вставные бранши HICURA, 5 × 430, с волнистой кромкой, монополярные
<b>WA69300M</b>	Стержень HICURA, 5 × 330, монополярный
<b>WA69300S</b>	Стержень HICURA, 5 × 250, монополярный
<b>WA69300L</b>	Стержень HICURA, 5 × 430, монополярный
<b>WA69000M</b>	Рукоятка HICURA, размер М, храповик с функцией дезактивации
<b>WA69000L</b>	Рукоятка HICURA, размер L, храповик с функцией дезактивации
<b>WA69003M</b>	Рукоятка HICURA, размер М, храповик
<b>WA69003L</b>	Рукоятка HICURA, размер L, храповик

### Щипцы Johann



Длина браншей: 24 мм

Компоненты

<b>WA69310M</b>	Вставные бранши HICURA, 5 × 330, Johann, монополярные
<b>WA69310S</b>	Вставные бранши HICURA, 5 × 250, Johann, монополярные
<b>WA69310L</b>	Вставные бранши HICURA, 5 × 430, Johann, монополярные
<b>WA69300M</b>	Стержень HICURA, 5 × 330, монополярный
<b>WA69300S</b>	Стержень HICURA, 5 × 250, монополярный
<b>WA69300L</b>	Стержень HICURA, 5 × 430, монополярный
<b>WA69000M</b>	Рукоятка HICURA, размер М, храповик с функцией дезактивации
<b>WA69000L</b>	Рукоятка HICURA, размер L, храповик с функцией дезактивации
<b>WA69001M</b>	Рукоятка HICURA, размер М, монополярная
<b>WA69001L</b>	Рукоятка HICURA, размер L, монополярная
<b>WA69003M</b>	Рукоятка HICURA, размер М, храповик
<b>WA69003L</b>	Рукоятка HICURA, размер L, храповик

# HICURA

## Захватывающие щипцы 5 мм (продолжение)



- Щипцы Babcock:  
самый широкий внутренний просвет среди всех ручных инструментов HICURA 5 мм; конструкция «весло» предназначена для достижения максимальной эффективности захвата без повреждения мягких тканей (например, толстой кишки)
- Длинные щипцы Johann:  
самые длинные бранши среди ручных инструментов HICURA 5 мм предназначены для атравматичного захвата крупных органов (например, толстой кишки)
- Щипцы Johann простого действия:  
механизм простого действия облегчает работу в ограниченной хирургической области и обеспечивает атравматичный и крепкий захват мягких тканей (например, толстой кишки)

**Щипцы Babcock**

Длина branшей: 31 мм

## Компоненты

<b>WA69316M</b>	Вставные branши HICURA, 5 × 330, Babcock, монополярные
<b>WA69316S</b>	Вставные branши HICURA, 5 × 250, Babcock, монополярные
<b>WA69316L</b>	Вставные branши HICURA, 5 × 430, Babcock, монополярные
<b>WA69300M</b>	Стержень HICURA, 5 × 330, монополярный
<b>WA69300S</b>	Стержень HICURA, 5 × 250, монополярный
<b>WA69300L</b>	Стержень HICURA, 5 × 430, монополярный
<b>WA69000M</b>	Рукоятка HICURA, размер M, храповик с функцией дезактивации
<b>WA69000L</b>	Рукоятка HICURA, размер L, храповик с функцией дезактивации
<b>WA69003M</b>	Рукоятка HICURA, размер M, храповик
<b>WA69003L</b>	Рукоятка HICURA, размер L, храповик

**Щипцы Johann длинные**

Длина branшей: 40 мм

## Компоненты

<b>WA69314M</b>	Вставные branши HICURA, 5 × 330, Johann, длинные, монополярные
<b>WA69314S</b>	Вставные branши HICURA, 5 × 250, Johann, длинные, монополярные
<b>WA69314L</b>	Вставные branши HICURA, 5 × 430, Johann, длинные, монополярные
<b>WA69300M</b>	Стержень HICURA, 5 × 330, монополярный
<b>WA69300S</b>	Стержень HICURA, 5 × 250, монополярный
<b>WA69300L</b>	Стержень HICURA, 5 × 430, монополярный
<b>WA69000M</b>	Рукоятка HICURA, размер M, храповик с функцией дезактивации
<b>WA69000L</b>	Рукоятка HICURA, размер L, храповик с функцией дезактивации
<b>WA69001M</b>	Рукоятка HICURA, размер M, монополярная
<b>WA69001L</b>	Рукоятка HICURA, размер L, монополярная
<b>WA69003M</b>	Рукоятка HICURA, размер M, храповик
<b>WA69003L</b>	Рукоятка HICURA, размер L, храповик

**Щипцы Johann простого действия**

Длина branшей: 24 мм

## Компоненты

<b>WA69312M</b>	Вставные branши HICURA, 5 × 330, Johann, простого действия, монополярные
<b>WA69312S</b>	Вставные branши HICURA, 5 × 250, Johann, простого действия, монополярные
<b>WA69312L</b>	Вставные branши HICURA, 5 × 430, Johann, простого действия, монополярные
<b>WA69300M</b>	Стержень HICURA, 5 × 330, монополярный
<b>WA69300S</b>	Стержень HICURA, 5 × 250, монополярный
<b>WA69300L</b>	Стержень HICURA, 5 × 430, монополярный
<b>WA69000M</b>	Рукоятка HICURA, размер M, храповик с функцией дезактивации
<b>WA69000L</b>	Рукоятка HICURA, размер L, храповик с функцией дезактивации
<b>WA69001M</b>	Рукоятка HICURA, размер M, монополярная
<b>WA69001L</b>	Рукоятка HICURA, размер L, монополярная
<b>WA69003M</b>	Рукоятка HICURA, размер M, храповик
<b>WA69003L</b>	Рукоятка HICURA, размер L, храповик

# HICURA

## Захватывающие щипцы 5 мм (продолжение)



- Щипцы CroceOlmi: специальная конструкция браншей обеспечивает захват и повторную фиксацию тканей из грыжевого мешка, а также манипуляцию с кишечником



- Щипцы DeVakey: конструкция браншей с тонкими зубьями и длинные бранши обеспечивают атравматичный захват тканей кишечника и других чувствительных тканей



- Щипцы с просветом: хороший атравматичный захват благодаря внутреннему просвету и небольшой длине. Бранши создают эффект пинцета. Полезны при лечении эндометриоза



- Зажимные щипцы: особая конструкция браншей обеспечивает атравматичный и крепкий захват тканей жёлчного пузыря и других скользких тканей. Обязательны для холецистэктомии

**Щипцы CroceOImi**

Длина браншей: 29 мм

Компоненты

<b>WA69320M</b>	Вставные бранши HICURA, 5 × 330, CroceOImi, монополярные
<b>WA69320S</b>	Вставные бранши HICURA, 5 × 250, CroceOImi, монополярные
<b>WA69320L</b>	Вставные бранши HICURA, 5 × 430, CroceOImi, монополярные
<b>WA69300M</b>	Стержень HICURA, 5 × 330, монополярный
<b>WA69300S</b>	Стержень HICURA, 5 × 250, монополярный
<b>WA69300L</b>	Стержень HICURA, 5 × 430, монополярный
<b>WA69000M</b>	Рукоятка HICURA, размер М, храповик с функцией дезактивации
<b>WA69000L</b>	Рукоятка HICURA, размер L, храповик с функцией дезактивации
<b>WA69003M</b>	Рукоятка HICURA, размер М, храповик
<b>WA69003L</b>	Рукоятка HICURA, размер L, храповик

**Щипцы с просветом**

Длина браншей: 16 мм

Компоненты

<b>WA69330M</b>	Вставные бранши HICURA, 5 × 330, с просветом, монополярные
<b>WA69330S</b>	Вставные бранши HICURA, 5 × 250, с просветом, монополярные
<b>WA69330L</b>	Вставные бранши HICURA, 5 × 430, с просветом, монополярные
<b>WA69300M</b>	Стержень HICURA, 5 × 330, монополярный
<b>WA69300S</b>	Стержень HICURA, 5 × 250, монополярный
<b>WA69300L</b>	Стержень HICURA, 5 × 430, монополярный
<b>WA69000M</b>	Рукоятка HICURA, размер М, храповик с функцией дезактивации
<b>WA69000L</b>	Рукоятка HICURA, размер L, храповик с функцией дезактивации
<b>WA69003M</b>	Рукоятка HICURA, размер М, храповик
<b>WA69003L</b>	Рукоятка HICURA, размер L, храповик

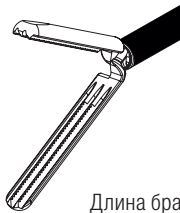
**Щипцы DeBaKey**

Длина браншей: 31 мм

Компоненты

<b>WA69318M</b>	Вставные бранши HICURA, 5 × 330, DeBaKey, монополярные
<b>WA69318S</b>	Вставные бранши HICURA, 5 × 250, DeBaKey, монополярные
<b>WA69318L</b>	Вставные бранши HICURA, 5 × 430, DeBaKey, монополярные
<b>WA69300M</b>	Стержень HICURA, 5 × 330, монополярный
<b>WA69300S</b>	Стержень HICURA, 5 × 250, монополярный
<b>WA69300L</b>	Стержень HICURA, 5 × 430, монополярный
<b>WA69000M</b>	Рукоятка HICURA, размер М, храповик с функцией дезактивации
<b>WA69000L</b>	Рукоятка HICURA, размер L, храповик с функцией дезактивации
<b>WA69003M</b>	Рукоятка HICURA, размер М, храповик
<b>WA69003L</b>	Рукоятка HICURA, размер L, храповик

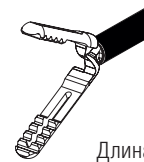
**Зажимные щипцы**

Длина браншей: 26 мм

Компоненты

<b>WA69332M</b>	Вставные бранши HICURA, 5 × 330, зажимные, монополярные
<b>WA69332S</b>	Вставные бранши HICURA, 5 × 250, зажимные, монополярные
<b>WA69332L</b>	Вставные бранши HICURA, 5 × 430, зажимные, монополярные
<b>WA69300M</b>	Стержень HICURA, 5 × 330, монополярный
<b>WA69300S</b>	Стержень HICURA, 5 × 250, монополярный
<b>WA69300L</b>	Стержень HICURA, 5 × 430, монополярный
<b>WA69000M</b>	Рукоятка HICURA, размер М, храповик с функцией дезактивации
<b>WA69000L</b>	Рукоятка HICURA, размер L, храповик с функцией дезактивации
<b>WA69003M</b>	Рукоятка HICURA, размер М, храповик
<b>WA69003L</b>	Рукоятка HICURA, размер L, храповик

# HICURA

## Захватывающие щипцы 5 мм (продолжение)



- Щипцы Precision: захватывающие щипцы для максимально точного захвата
- Длинные щипцы Precision: большая длина браншей улучшает обзор и упрощает работу
- Плоские щипцы для торакальной хирургии: для атравматичной манипуляции тканями
- Щипцы для торакальной хирургии: для атравматичной манипуляции тканями





### Щипцы Precision



Длина браншей: 24 мм

Компоненты

<b>WA69322M</b>	Вставные бранши HICURA, 5 × 330, Precision, монополярные
<b>WA69300M</b>	Стержень HICURA, 5 × 330, монополярный
<b>WA69000M</b>	Рукоятка HICURA, размер M, храповик с функцией дезактивации
<b>WA69000L</b>	Рукоятка HICURA, размер L, храповик с функцией дезактивации
<b>WA69001M</b>	Рукоятка HICURA, размер M, монополярная
<b>WA69001L</b>	Рукоятка HICURA, размер L, монополярная
<b>WA69003M</b>	Рукоятка HICURA, размер M, храповик
<b>WA69003L</b>	Рукоятка HICURA, размер L, храповик

### Длинные щипцы Precision

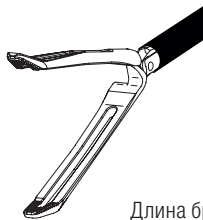

Длина браншей: 36 мм

Компоненты

<b>WA69324M</b>	Вставные бранши HICURA, 5 × 330, Precision, длинные, монополярные
<b>WA69300M</b>	Стержень HICURA, 5 × 330, монополярный
<b>WA69000M</b>	Рукоятка HICURA, размер M, храповик с функцией дезактивации
<b>WA69000L</b>	Рукоятка HICURA, размер L, храповик с функцией дезактивации
<b>WA69001M</b>	Рукоятка HICURA, размер M, монополярная
<b>WA69001L</b>	Рукоятка HICURA, размер L, монополярная
<b>WA69003M</b>	Рукоятка HICURA, размер M, храповик
<b>WA69003L</b>	Рукоятка HICURA, размер L, храповик

### Плоские щипцы для торакальной хирургии



Длина браншей: 14 мм

Компоненты

<b>WA69326S</b>	Вставные бранши HICURA, 5 × 250, плоские, для торакальной хирургии, монополярные
<b>WA69300S</b>	Стержень HICURA, 5 × 250, монополярный
<b>WA69000M</b>	Рукоятка HICURA, размер M, храповик с функцией дезактивации
<b>WA69000L</b>	Рукоятка HICURA, размер L, храповик с функцией дезактивации
<b>WA69001M</b>	Рукоятка HICURA, размер M, монополярная
<b>WA69001L</b>	Рукоятка HICURA, размер L, монополярная
<b>WA69003M</b>	Рукоятка HICURA, размер M, храповик
<b>WA69003L</b>	Рукоятка HICURA, размер L, храповик

### Щипцы для торакальной хирургии



Длина браншей: 16 мм

Компоненты

<b>WA69328S</b>	Вставные бранши HICURA, 5 × 250, для торакальной хирургии, монополярные
<b>WA69300S</b>	Стержень HICURA, 5 × 250, монополярный
<b>WA69000M</b>	Рукоятка HICURA, размер M, храповик с функцией дезактивации
<b>WA69000L</b>	Рукоятка HICURA, размер L, храповик с функцией дезактивации
<b>WA69001M</b>	Рукоятка HICURA, размер M, монополярная
<b>WA69001L</b>	Рукоятка HICURA, размер L, монополярная
<b>WA69003M</b>	Рукоятка HICURA, размер M, храповик
<b>WA69003L</b>	Рукоятка HICURA, размер L, храповик

# HICURA

## Анатомический пинцет 5 мм



- Щипцы Maryland: многофункциональный изогнутый анатомический пинцет с перекрестной насечкой на поверхности для крепкого захвата и любых видов лапароскопического применения
- Длинные щипцы Maryland: большая длина браншей улучшает обзор и упрощает работу
- Щипцы Precision: для очень точной диссекции



### Щипцы Maryland



Длина браншей: 17 мм

Компоненты

<b>WA69350M</b>	Вставные бранши HICURA, 5 × 330, Maryland, монополярные
<b>WA69350S</b>	Вставные бранши HICURA, 5 × 250, Maryland, монополярные
<b>WA69350L</b>	Вставные бранши HICURA, 5 × 430, Maryland, монополярные
<b>WA69300M</b>	Стержень HICURA, 5 × 330, монополярный
<b>WA69300S</b>	Стержень HICURA, 5 × 250, монополярный
<b>WA69300L</b>	Стержень HICURA, 5 × 430, монополярный
<b>WA69001M</b>	Рукоятка HICURA, размер M, монополярная
<b>WA69001L</b>	Рукоятка HICURA, размер L, монополярная

### Длинные щипцы Maryland

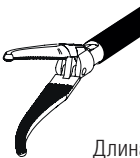

Длина браншей: 21 мм

Компоненты

<b>WA69352M</b>	Вставные бранши HICURA, 5 × 330, Maryland, длинные, монополярные
<b>WA69352S</b>	Вставные бранши HICURA, 5 × 250, Maryland, длинные, монополярные
<b>WA69352L</b>	Вставные бранши HICURA, 5 × 430, Maryland, длинные, монополярные
<b>WA69300M</b>	Стержень HICURA, 5 × 330, монополярный
<b>WA69300S</b>	Стержень HICURA, 5 × 250, монополярный
<b>WA69300L</b>	Стержень HICURA, 5 × 430, монополярный
<b>WA69001M</b>	Рукоятка HICURA, размер M, монополярная
<b>WA69001L</b>	Рукоятка HICURA, размер L, монополярная

### Щипцы Precision



Длина браншей: 25 мм

Компоненты

<b>WA69354M</b>	Вставные бранши HICURA, 5 × 330, Precision, монополярные
<b>WA69300M</b>	Стержень HICURA, 5 × 330, монополярный
<b>WA69001M</b>	Рукоятка HICURA, размер M, монополярная
<b>WA69001L</b>	Рукоятка HICURA, размер L, монополярная

# HICURA

Анатомический пинцет 5 мм  
(продолжение)



- Прямые щипцы Maryland:  
для деликатной диссекции и дополнительной поддержки держателя иглы



- Щипцы с изгибом 90° Maryland:  
для диссекции кровеносных сосудов

**Прямые щипцы Maryland**

Длина браншей: 15 мм

Компоненты

<b>WA69356M</b>	Вставные бранши HICURA, 5 × 330, Maryland прямые, монополярные
<b>WA69356S</b>	Вставные бранши HICURA, 5 × 250, Maryland прямые, монополярные
<b>WA69356L</b>	Вставные бранши HICURA, 5 × 430, Maryland прямые, монополярные
<b>WA69300M</b>	Стержень HICURA, 5 × 330, монополярные
<b>WA69300S</b>	Стержень HICURA, 5 × 250, монополярные
<b>WA69300L</b>	Стержень HICURA, 5 × 430, монополярные
<b>WA69001M</b>	Рукоятка HICURA, размер M, монополярные
<b>WA69001L</b>	Рукоятка HICURA, размер L, монополярные

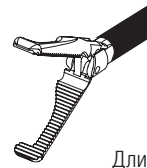
**Щипцы с изгибом 90° Maryland**

Длина браншей: 18 мм

Компоненты

<b>WA69358M</b>	Вставные бранши HICURA, 5 × 330, Maryland, с изгибом 90°, монополярные
<b>WA69358S</b>	Вставные бранши HICURA, 5 × 250, Maryland, с изгибом 90°, монополярные
<b>WA69358L</b>	Вставные бранши HICURA, 5 × 430, Maryland, с изгибом 90°, монополярные
<b>WA69300M</b>	Стержень HICURA, 5 × 330, монополярный
<b>WA69300S</b>	Стержень HICURA, 5 × 250, монополярный
<b>WA69300L</b>	Стержень HICURA, 5 × 430, монополярный
<b>WA69001M</b>	Рукоятка HICURA, размер M, монополярная
<b>WA69001L</b>	Рукоятка HICURA, размер L, монополярная

# HICURA

Щипцы для биопсии 5 мм



- Щипцы для биопсии с шипами



- Иссекающие щипцы для биопсии

**Щипцы для биопсии с шипами**

Длина branшей: 14 мм

Компоненты

<b>WA69390M</b>	Вставные branши HICURA, 5 × 330, с шипом, монополярные
<b>WA69390L</b>	Вставные branши HICURA, 5 × 430, с шипом, монополярные
<b>WA69300M</b>	Стержень HICURA, 5 × 330, монополяр
<b>WA69300L</b>	Стержень HICURA, 5 × 430, монополяр
<b>WA69000M</b>	Рукоятка HICURA, размер M, храповик с функцией дезактивации
<b>WA69000L</b>	Рукоятка HICURA, размер L, храповик с функцией дезактивации
<b>WA69001M</b>	Рукоятка HICURA, size M, монополяр
<b>WA69001L</b>	Рукоятка HICURA, size L, монополяр
<b>WA69003M</b>	Рукоятка HICURA, размер M, храповик
<b>WA69003L</b>	Рукоятка HICURA, размер L, храповик

**Иссекающие щипцы для биопсии**

Длина branшей: 12 мм

Компоненты

<b>WA69392M</b>	Вставные branши HICURA, 5 × 330, иссекающие, монополярные
<b>WA69392L</b>	Вставные branши HICURA, 5 × 430, иссекающие, монополярные
<b>WA69300M</b>	Стержень HICURA, 5 × 330, монополяр
<b>WA69300L</b>	Стержень HICURA, 5 × 430, монополяр
<b>WA69000M</b>	Рукоятка HICURA, размер M, храповик с функцией дезактивации
<b>WA69000L</b>	Рукоятка HICURA, размер L, храповик с функцией дезактивации
<b>WA69001M</b>	Рукоятка HICURA, size M, монополяр
<b>WA69001L</b>	Рукоятка HICURA, size L, монополяр
<b>WA69003M</b>	Рукоятка HICURA, размер M, храповик
<b>WA69003L</b>	Рукоятка HICURA, размер L, храповик

# HICURA

## Монополярные ножницы 5 мм



- Ножницы Metzenbaum: многофункциональные ножницы для всех видов лапароскопического применения



- Ножницы Mini-Metzenbaum: для точного иссечения и подготовки



- Крючкообразные ножницы: для разрезания шовной нити



- Прямые ножницы





### Ножницы Metzenbaum



Длина браншей: 19 мм

Компоненты

<b>WA69370M</b>	Вставные бранши HICURA, 5 × 330, Metzenbaum, монополярные
<b>WA69370S</b>	Вставные бранши HICURA, 5 × 250, Metzenbaum, монополярные
<b>WA69370L</b>	Вставные бранши HICURA, 5 × 430, Metzenbaum, монополярные
<b>WA69300M</b>	Стержень HICURA, 5 × 330, монополярный
<b>WA69300S</b>	Стержень HICURA, 5 × 250, монополярный
<b>WA69300L</b>	Стержень HICURA, 5 × 430, монополярный
<b>WA69001M</b>	Рукоятка HICURA, размер M, монополярная
<b>WA69001L</b>	Рукоятка HICURA, размер L, монополярная

### Крючкообразные ножницы



Длина браншей: 12 мм

Компоненты

<b>WA69376M</b>	Вставные бранши HICURA, 5 × 330, крючок, монополярные
<b>WA69376S</b>	Вставные бранши HICURA, 5 × 250, крючок, монополярные
<b>WA69376L</b>	Вставные бранши HICURA, 5 × 430, крючок, монополярные
<b>WA69300M</b>	Стержень HICURA, 5 × 330, монополярный
<b>WA69300S</b>	Стержень HICURA, 5 × 250, монополярный
<b>WA69300L</b>	Стержень HICURA, 5 × 430, монополярный
<b>WA69001M</b>	Рукоятка HICURA, размер M, монополярная
<b>WA69001L</b>	Рукоятка HICURA, размер L, монополярная

### Мини-ножницы Metzenbaum



Длина браншей: 16 мм

Компоненты

<b>WA69372M</b>	Вставные бранши HICURA, 5 × 330, Metzenbaum mini, монополярные
<b>WA69372S</b>	Вставные бранши HICURA, 5 × 250, Metzenbaum mini, монополярные
<b>WA69372L</b>	Вставные бранши HICURA, 5 × 430, Metzenbaum mini, монополярные
<b>WA69300M</b>	Стержень HICURA, 5 × 330, монополярный
<b>WA69300S</b>	Стержень HICURA, 5 × 250, монополярный
<b>WA69300L</b>	Стержень HICURA, 5 × 430, монополярный
<b>WA69001M</b>	Рукоятка HICURA, размер M, монополярная
<b>WA69001L</b>	Рукоятка HICURA, размер L, монополярная

### Прямые ножницы



Длина браншей: 19 мм

Компоненты

<b>WA69374M</b>	Вставные бранши HICURA, 5 × 330, прямые, монополярные
<b>WA69374S</b>	Вставные бранши HICURA, 5 × 250, прямые, монополярные
<b>WA69374L</b>	Вставные бранши HICURA, 5 × 430, прямые, монополярные
<b>WA69300M</b>	Стержень HICURA, 5 × 330, монополярный
<b>WA69300S</b>	Стержень HICURA, 5 × 250, монополярный
<b>WA69300L</b>	Стержень HICURA, 5 × 430, монополярный
<b>WA69001M</b>	Рукоятка HICURA, размер M, монополярная
<b>WA69001L</b>	Рукоятка HICURA, размер L, монополярная

# HICURA

## Стандартные и монополярные принадлежности и запасные части

### Блок-схема системы

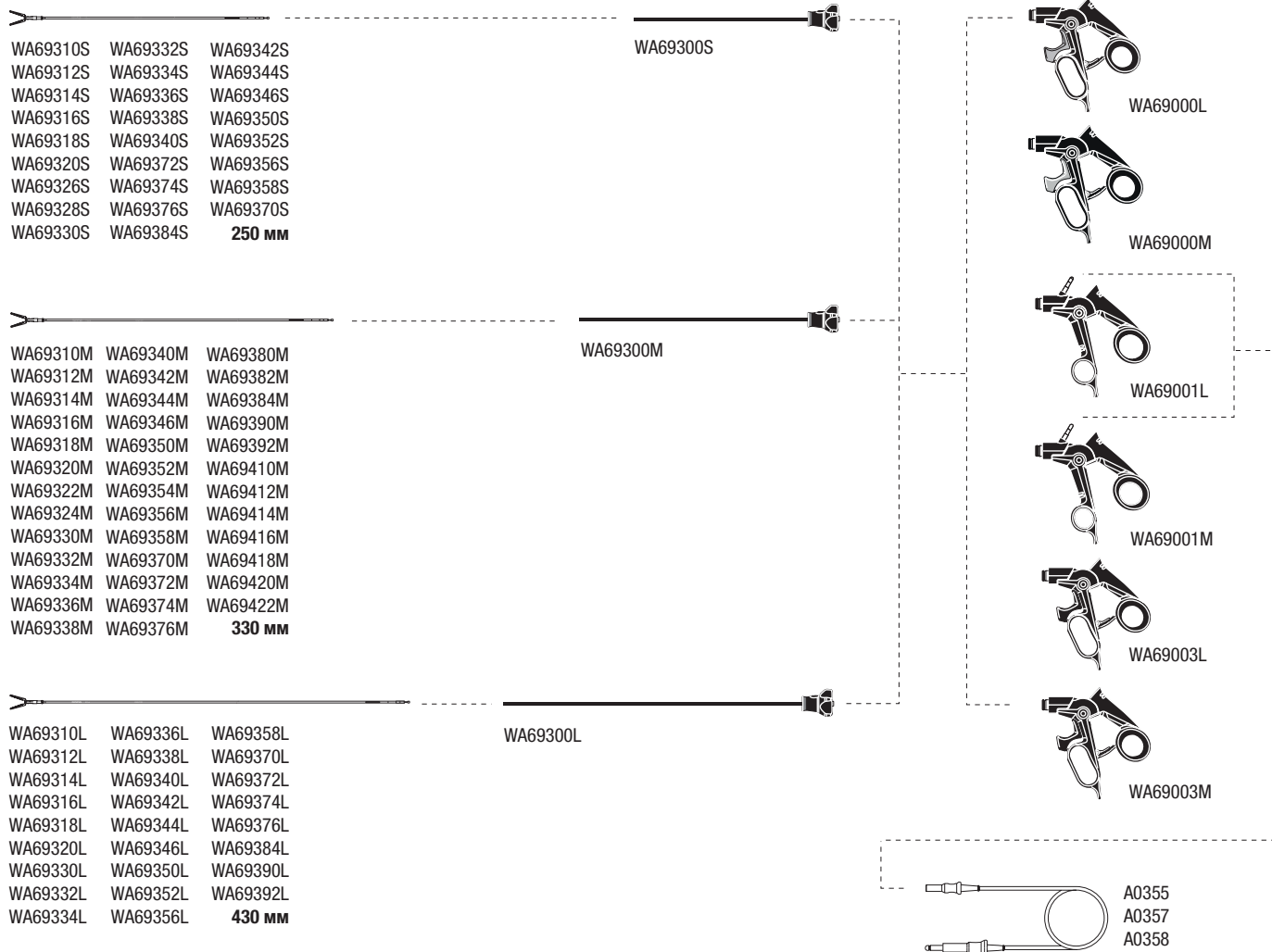

Хирургия



### Рукоятки HICURA

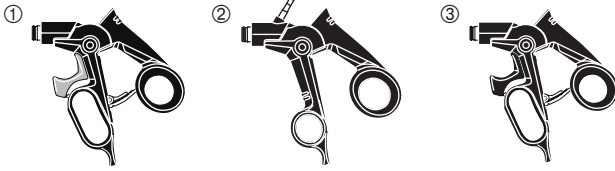

- ① **WA69000M** Рукоятка HICURA, размер M, храповик с функцией дезактивации
- WA69000L** Рукоятка HICURA, размер L, храповик с функцией дезактивации
- ② **WA69001M** Рукоятка HICURA, размер M, монополярная
- WA69001L** Рукоятка HICURA, размер L, монополярная
- ③ **WA69003M** Рукоятка HICURA, размер M, храповик
- WA69003L** Рукоятка HICURA, размер L, храповик

### ВЧ-кабели

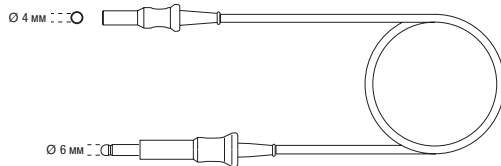

- A0358** ВЧ-кабель, монополярный, длина 3,5 м, для UES-40/-30, Erbe International и Valleylab (новая версия)
- A0355** ВЧ-кабель, монополярный, длина 3,5 м, для UES-10/-20 и Valleylab (предыдущая версия)
- A0357** ВЧ-кабель, монополярный, длина 3,5 м, для Erbe T series, Martin, и Berchtold

### Стержни HICURA

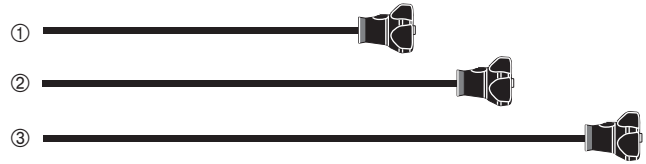

- ① **WA69300S** Стержень HICURA, 5 × 250, монополярные
- ② **WA69300M** Стержень HICURA, 5 × 330, монополярные
- ③ **WA69300L** Стержень HICURA, 5 × 430, монополярные

### Система корзины для инструментов

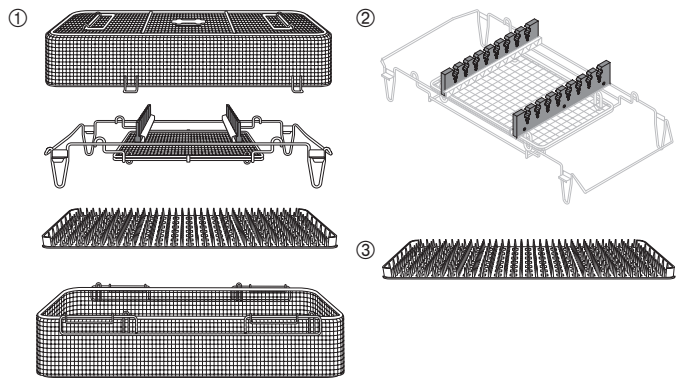

- ① **WA05956A** Система корзины для инструментов, для HiQ+, HICURA
- ② **WA05957A** Запасной держатель, силиконовый, набор, 2 шт., для WA05956A
- ③ **WA05958A** Запасной коврик, узелковый, силиконовый, для WA05956A

# HiQ+

## Захватывающие щипцы 5 мм



- Атрауматичные захватывающие щипцы: многофункциональные захватывающие щипцы для всех видов лапароскопического применения
- Зажимные клещи: для восстановления жёлчного пузыря, лечения миомы и т. д.
- Плоские захватывающие щипцы: многофункциональный окончательный зажим для всех видов лапароскопического применения
- Захватывающие щипцы с просветом: атрауматические захватывающие щипцы для чувствительных тканей (например, кишечника, сосудов)

**Автоматические захватывающие щипцы**

Длина branшей: 16 мм

Компоненты

<b>A64010S</b>	Бранши NiQ+, 5 × 250 мм, захватывающие щипцы
<b>A64010A</b>	Бранши NiQ+, 5 × 330 мм, захватывающие щипцы
<b>A64010L</b>	Бранши NiQ+, 5 × 430 мм, захватывающие щипцы
<b>A60800S</b>	Стержень NiQ+, 5 × 250 мм
<b>A60800A</b>	Стержень NiQ+, 5 × 330 мм
<b>A60800L</b>	Стержень NiQ+, 5 × 430 мм
<b>A60100A</b>	Рукоятка NiQ+, Ergo, храповик
<b>WA60115A</b>	Рукоятка NiQ+, Ergo, храповик с функцией дезактивации
<b>A60200A</b>	Рукоятка NiQ+, Ergo S, храповик
<b>WA60205A</b>	Рукоятка NiQ+, Ergo S, храповик с функцией дезактивации

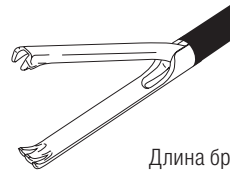
**Зажимные клещи**

Длина branшей: 28 мм

Компоненты

<b>WA64020S</b>	Бранши NiQ+, 5 × 250 мм, захватывающие щипцы, клещи
<b>A64020A</b>	Бранши NiQ+, 5 × 330 мм, клещи
<b>WA64020L</b>	Бранши NiQ+, 5 × 430 мм, захватывающие щипцы, клещи
<b>A60800S</b>	Стержень NiQ+, 5 × 250 мм
<b>A60800A</b>	Стержень NiQ+, 5 × 330 мм
<b>A60800L</b>	Стержень NiQ+, 5 × 430 мм
<b>A60100A</b>	Рукоятка NiQ+, Ergo, храповик
<b>WA60115A</b>	Рукоятка NiQ+, Ergo, храповик с функцией дезактивации
<b>A60200A</b>	Рукоятка NiQ+, Ergo S, храповик
<b>WA60205A</b>	Рукоятка NiQ+, Ergo S, храповик с функцией дезактивации

**Плоские захватывающие щипцы**



Длина браншей: 19 мм

Компоненты

<b>WA64030S</b>	Бранши NiQ+, 5 × 250 мм, захватывающие щипцы, плоские
<b>A64030A</b>	Бранши NiQ+, 5 × 330 мм, захватывающие щипцы
<b>WA64030L</b>	Бранши NiQ+, 5 × 430 мм, захватывающие щипцы, плоские
<b>A60800S</b>	Стержень NiQ+, 5 × 250 мм
<b>A60800A</b>	Стержень NiQ+, 5 × 330 мм
<b>A60800L</b>	Стержень NiQ+, 5 × 430 мм
<b>A60100A</b>	Рукоятка NiQ+, Ergo, храповик
<b>WA60115A</b>	Рукоятка NiQ+, Ergo, храповик с функцией дезактивации
<b>A60200A</b>	Рукоятка NiQ+, Ergo S, храповик
<b>WA60205A</b>	Рукоятка NiQ+, Ergo S, храповик с функцией дезактивации

**Захватывающие щипцы с просветом**



Длина браншей: 21 мм

Компоненты

<b>WA64040S</b>	Бранши NiQ+, 5 × 250 мм, захватывающие щипцы, с просветом
<b>A64040A</b>	Бранши NiQ+, 5 × 330 мм, с просветом
<b>WA64040L</b>	Бранши NiQ+, 5 × 430 мм, захватывающие щипцы, с просветом
<b>A60800S</b>	Стержень NiQ+, 5 × 250 мм
<b>A60800A</b>	Стержень NiQ+, 5 × 330 мм
<b>A60800L</b>	Стержень NiQ+, 5 × 430 мм
<b>A60100A</b>	Рукоятка NiQ+, Ergo, храповик
<b>WA60115A</b>	Рукоятка NiQ+, Ergo, храповик с функцией дезактивации
<b>A60200A</b>	Рукоятка NiQ+, Ergo S, храповик
<b>WA60205A</b>	Рукоятка NiQ+, Ergo S, храповик с функцией дезактивации



# HiQ+

## Захватывающие щипцы 5 мм (продолжение)



- Щипцы Manhes:  
точная фиксация и манипуляция хрупкими тканями
- Щипцы с браншами «аллигатор»:  
для надежной и прочной фиксации тканей  
(например, желудка, желчного пузыря)
- Атрауматичные щипцы с волнистой захватной  
поверхностью:  
специальные захватывающие щипцы  
для кишечника и хрупких тканей
- Щипцы Johann:  
атравматичный окончатый зажим,  
многофункциональные захватывающие щипцы  
с большими браншами и хорошей видимостью





### Щипцы Manhes

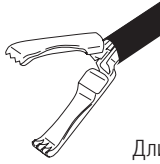

Длина браншей: 18 мм

#### Компоненты

<b>A64050A</b>	Бранши HiQ+, 5 × 330 мм, Manhes
<b>WA64050L</b>	Бранши HiQ+, 5 × 430 мм, захватывающие щипцы, Manhes
<b>A60800A</b>	Стержень HiQ+, 5 × 330 мм
<b>A60800L</b>	Стержень HiQ+, 5 × 430 мм
<b>A60100A</b>	Рукоятка HiQ+, Ergo, храповик
<b>WA60115A</b>	Рукоятка HiQ+, Ergo, храповик с функцией дезактивации
<b>A60200A</b>	Рукоятка HiQ+, Ergo S, храповик
<b>WA60205A</b>	Рукоятка HiQ+, Ergo S, храповик с функцией дезактивации

### Щипцы Manhes



Длина браншей: 30 мм

#### Компоненты

<b>A64080A</b>	Бранши HiQ+, 5 × 330 мм, с волнистой кромкой
<b>WA64080L</b>	Бранши HiQ+, 5 × 430 мм, захватывающие щипцы, с волнистой кромкой
<b>A60800A</b>	Стержень HiQ+, 5 × 330 мм
<b>A60800L</b>	Стержень HiQ+, 5 × 430 мм
<b>A60100A</b>	Рукоятка HiQ+, Ergo, храповик
<b>WA60115A</b>	Рукоятка HiQ+, Ergo, храповик с функцией дезактивации
<b>A60200A</b>	Рукоятка HiQ+, Ergo S, храповик
<b>WA60205A</b>	Рукоятка HiQ+, Ergo S, храповик с функцией дезактивации

### Щипцы с браншами «аллигатор»



Длина браншей: 18 мм

#### Компоненты

<b>A64070A</b>	Бранши HiQ+, 5 × 330 мм, «аллигатор»
<b>WA64070L</b>	Бранши HiQ+, 5 × 430 мм, захватывающие щипцы, «аллигатор»
<b>A60800A</b>	Стержень HiQ+, 5 × 330 мм
<b>A60800L</b>	Стержень HiQ+, 5 × 430 мм
<b>A60100A</b>	Рукоятка HiQ+, Ergo, храповик
<b>WA60115A</b>	Рукоятка HiQ+, Ergo, храповик с функцией дезактивации
<b>A60200A</b>	Рукоятка HiQ+, Ergo S, храповик
<b>WA60205A</b>	Рукоятка HiQ+, Ergo S, храповик с функцией дезактивации

### Щипцы Johann



Длина браншей: 24 мм

#### Компоненты

<b>A64120S</b>	Бранши HiQ+, 5 × 250 мм, с тонкими зубьями, окончатый зажим
<b>A64120A</b>	Бранши HiQ+, 5 × 330 мм, с тонкими зубьями, окончатый зажим
<b>WA64120L</b>	Бранши HiQ+, 5 × 430 мм, Johann
<b>A60800S</b>	Стержень HiQ+, 5 × 250 мм
<b>A60800A</b>	Стержень HiQ+, 5 × 330 мм
<b>A60800L</b>	Стержень HiQ+, 5 × 430 мм
<b>A60100A</b>	Рукоятка HiQ+, Ergo, храповик
<b>WA60115A</b>	Рукоятка HiQ+, Ergo, храповик с функцией дезактивации
<b>A60200A</b>	Рукоятка HiQ+, Ergo S, храповик
<b>WA60205A</b>	Рукоятка HiQ+, Ergo S, храповик с функцией дезактивации

## HiQ+

### Захватывающие щипцы 5 мм (продолжение)



- Щипцы Babcock:  
самый широкий внутренний просвет среди всех ручных инструментов HiQ+ 5 мм; конструкция «весло» предназначена для достижения максимальной эффективности захвата без повреждения мягких тканей (например, толстой кишки).
- Длинные щипцы Johann:  
самые длинные бранши среди ручных инструментов HiQ+ 5 мм предназначены для атравматичного захвата крупных органов (например, толстой кишки).
- Щипцы Johann простого действия:  
механизм простого действия облегчает работу в ограниченной хирургической области и обеспечивает атравматичный и крепкий захват мягких тканей (например, толстой кишки).



### Щипцы Babcock



Длина браншей: 31 мм

Компоненты

<b>WA64140A</b>	Бранши HiQ+, 5 × 330 мм, Babcock
<b>WA64140L</b>	Бранши HiQ+, 5 × 430 мм, захватывающие щипцы, Babcock
<b>A60800A</b>	Стержень HiQ+, 5 × 330 мм
<b>A60800L</b>	Стержень HiQ+, 5 × 430 мм
<b>A60100A</b>	Рукоятка HiQ+, Ergo, храповик
<b>WA60115A</b>	Рукоятка HiQ+, Ergo, храповик с функцией дезактивации
<b>A60200A</b>	Рукоятка HiQ+, Ergo S, храповик
<b>WA60205A</b>	Рукоятка HiQ+, Ergo S, храповик с функцией дезактивации

### Щипцы Johann простого действия

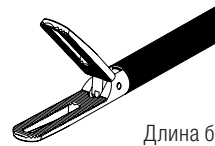

Длина браншей: 24 мм

Компоненты

<b>WA64190A</b>	Бранши HiQ+, 5 × 330 мм, захватывающие щипцы, Johann, простого действия
<b>WA64190L</b>	Бранши HiQ+, 5 × 430 мм, захватывающие щипцы, Johann, простого действия
<b>A60800A</b>	Стержень HiQ+, 5 × 330 мм
<b>A60800L</b>	Стержень HiQ+, 5 × 430 мм
<b>A60100A</b>	Рукоятка HiQ+, Ergo, храповик
<b>WA60115A</b>	Рукоятка HiQ+, Ergo, храповик с функцией дезактивации
<b>A60200A</b>	Рукоятка HiQ+, Ergo S, храповик
<b>WA60205A</b>	Рукоятка HiQ+, Ergo S, храповик с функцией дезактивации

### Щипцы Johann длинные



Длина браншей: 40 мм

Компоненты

<b>WA64130A</b>	Бранши HiQ+, 5 × 330 мм, Johann, длинные
<b>WA64130L</b>	Бранши HiQ+, 5 × 430 мм, захватывающие щипцы, Johann, длинные
<b>A60800A</b>	Стержень HiQ+, 5 × 330 мм
<b>A60800L</b>	Стержень HiQ+, 5 × 430 мм
<b>A60100A</b>	Рукоятка HiQ+, Ergo, храповик
<b>WA60115A</b>	Рукоятка HiQ+, Ergo, храповик с функцией дезактивации
<b>A60200A</b>	Рукоятка HiQ+, Ergo S, храповик
<b>WA60205A</b>	Рукоятка HiQ+, Ergo S, храповик с функцией дезактивации

## HiQ+

Захватывающие щипцы 5 мм  
(продолжение)

- Щипцы CroceOlmi: благодаря особой конструкции браншей изделие обеспечивает захват и повторную фиксацию тканей из грыжевого мешка, а также манипуляцию кишечником.



- Щипцы DeVakey: конструкция браншей с тонкими зубьями и длинные бранши обеспечивают атравматичный захват тканей кишечника и других чувствительных тканей.



- Атравматичные щипцы с просветом: благодаря внутреннему просвету и небольшой общей длине бранши обеспечивают хороший атравматичный захват. Бранши создают эффект пинцета. Атравматичный захват и эффект пинцета идеально подходят для перпендикулярного захвата, который может понадобиться при лечении эндометриоза.



- Зажимные щипцы: обеспечивают атравматичный и крепкий захват тканей желчного пузыря и других скользких тканей благодаря особой конструкции зубьев. Обязательные бранши для холецистэктомии.

**Захватывающие щипцы CroceOImi**

Длина браншей: 29 мм

Компоненты

<b>WA64150A</b>	Бранши HiQ+, 5 × 330 мм, захватывающие щипцы, CroceOImi
<b>WA64150L</b>	Бранши HiQ+, 5 × 430 мм, захватывающие щипцы, CroceOImi
<b>A60800A</b>	Стержень HiQ+, 5 × 330 мм
<b>A60800L</b>	Стержень HiQ+, 5 × 430 мм
<b>A60100A</b>	Рукоятка HiQ+, Ergo, храповик
<b>A60101A</b>	Рукоятка HiQ+, Ergo, однополярная
<b>WA60115A</b>	Рукоятка HiQ+, Ergo, храповик с функцией дезактивации
<b>A60200A</b>	Рукоятка HiQ+, Ergo S, храповик
<b>A60201A</b>	Рукоятка HiQ+, Ergo S, однополярная
<b>WA60205A</b>	Рукоятка HiQ+, Ergo S, храповик с функцией дезактивации

**Зажимные щипцы**

Длина браншей: 26 мм

Компоненты

<b>WA64180A</b>	Бранши HiQ+, 5 × 330 мм, захватывающие щипцы, зажимные
<b>A60800A</b>	Стержень HiQ+, 5 × 330 мм
<b>A60100A</b>	Рукоятка HiQ+, Ergo, храповик
<b>WA60115A</b>	Рукоятка HiQ+, Ergo, храповик с функцией дезактивации
<b>A60200A</b>	Рукоятка HiQ+, Ergo S, храповик
<b>WA60205A</b>	Рукоятка HiQ+, Ergo S, храповик с функцией дезактивации

**Атравматичные щипцы с просветом**

Длина браншей: 16 мм

Компоненты

<b>WA64170A</b>	Бранши HiQ+, 5 × 330 мм, захватывающие щипцы, атравматичные, с просветом
<b>A60800A</b>	Стержень HiQ+, 5 × 330 мм
<b>A60101A</b>	Рукоятка HiQ+, Ergo, однополярная
<b>WA60115A</b>	Рукоятка HiQ+, Ergo, храповик с функцией дезактивации
<b>A60200A</b>	Рукоятка HiQ+, Ergo S, храповик
<b>WA60205A</b>	Рукоятка HiQ+, Ergo S, храповик с функцией дезактивации

**Захватывающие щипцы DeBaKey**

Длина браншей: 29 мм

Компоненты

<b>WA64160A</b>	Бранши HiQ+, 5 × 330 мм, захватывающие щипцы, DeBaKey
<b>WA64160L</b>	Бранши HiQ+, 5 × 430 мм, захватывающие щипцы, DeBaKey
<b>A60800A</b>	Стержень HiQ+, 5 × 330 мм
<b>A60800L</b>	Стержень HiQ+, 5 × 430 мм
<b>A60100A</b>	Рукоятка HiQ+, Ergo, храповик
<b>A60101A</b>	Рукоятка HiQ+, Ergo, однополярная
<b>A60102A</b>	Рукоятка HiQ+, Ergo, храповик, однополярная
<b>WA60115A</b>	Рукоятка HiQ+, Ergo, храповик с функцией дезактивации
<b>A60200A</b>	Рукоятка HiQ+, Ergo S, храповик
<b>A60201A</b>	Рукоятка HiQ+, Ergo S, однополярная
<b>WA60205A</b>	Рукоятка HiQ+, Ergo S, храповик с функцией дезактивации

# HiQ+

## Анатомический пинцет 5 мм



- Щипцы Maryland: многофункциональный изогнутый анатомический пинцет для всех видов лапароскопического применения
- Короткие щипцы Maryland: для точной диссекции и дополнительной поддержки держателя иглы
- Щипцы с поперечными зубьями Maryland: конструкция поперечных зубьев обеспечивает более крепкий захват
- Щипцы с тонкими поперечными зубьями Maryland: большая длина браншей улучшает обзор и упрощает работу. Поперечные зубья обеспечивают более крепкий захват



### Щипцы Maryland

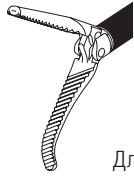

Длина branшей: 21 мм

#### Компоненты

<b>A64320S</b>	Бранши HiQ+, 5 × 250 мм, анатомический пинцет, Maryland
<b>A64320A</b>	Бранши HiQ+, 5 × 330 мм, анатомический пинцет, Maryland
<b>A64320L</b>	Бранши HiQ+, 5 × 430 мм, анатомический пинцет, Maryland
<b>A60800S</b>	Стержень HiQ+, 5 × 250 мм
<b>A60800A</b>	Стержень HiQ+, 5 × 330 мм
<b>A60800L</b>	Стержень HiQ+, 5 × 430 мм
<b>A60101A</b>	Рукоятка HiQ+, Ergo, однополярная
<b>WA60115A</b>	Рукоятка HiQ+, Ergo, храповик с функцией дезактивации
<b>A60201A</b>	Рукоятка HiQ+, Ergo S, однополярная
<b>WA60205A</b>	Рукоятка HiQ+, Ergo S, храповик с функцией дезактивации

### Короткие щипцы Maryland

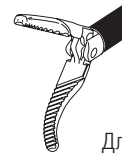

Длина branшей: 17 мм

#### Компоненты

<b>WA64340S</b>	Бранши HiQ+, 5 × 250 мм, анатомический пинцет, Maryland, короткие
<b>A64340A</b>	Бранши HiQ+, 5 × 330 мм, анатомический пинцет, Maryland, короткие
<b>WA64340L</b>	Бранши HiQ+, 5 × 430 мм, анатомический пинцет, Maryland, короткие
<b>A60800S</b>	Бранши HiQ+, 5 × 430 мм, анатомический пинцет, Maryland, короткие
<b>A60800A</b>	Стержень HiQ+, 5 × 330 мм
<b>A60800L</b>	Стержень HiQ+, 5 × 430 мм
<b>A60101A</b>	Рукоятка HiQ+, Ergo, однополярная
<b>WA60115A</b>	Рукоятка HiQ+, Ergo, храповик с функцией дезактивации
<b>A60201A</b>	Рукоятка HiQ+, Ergo S, однополярная
<b>WA60205A</b>	Рукоятка HiQ+, Ergo S, однополярная
<b>WA60205A</b>	Рукоятка HiQ+, Ergo S, храповик с функцией дезактивации

### Щипцы с поперечными зубьями Maryland



Длина branшей: 17 мм

Компоненты

<b>WA64350S</b>	Бранши HiQ+, 5 × 250 мм, анатомический пинцет, Maryland, поперечные зубья
<b>WA64350A</b>	Бранши HiQ+, 5 × 330 мм, анатомический пинцет, Maryland, поперечные зубья
<b>WA64350L</b>	Бранши HiQ+, 5 × 430 мм, анатомический пинцет, Maryland, поперечные зубья
<b>A60800S</b>	Стержень HiQ+, 5 × 250 мм
<b>A60800A</b>	Стержень HiQ+, 5 × 330 мм
<b>A60800L</b>	Стержень HiQ+, 5 × 430 мм
<b>A60101A</b>	Рукоятка HiQ+, Ergo, однополярная
<b>WA60115A</b>	Рукоятка HiQ+, Ergo, храповик с функцией дезактивации
<b>A60201A</b>	Рукоятка HiQ+, Ergo S, однополярная
<b>WA60205A</b>	Рукоятка HiQ+, Ergo S, однополярная

### Щипцы с тонкими поперечными зубьями Maryland

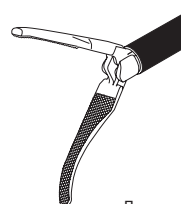

Длина branшей: 19 мм

Компоненты

<b>WA64370S</b>	Бранши HiQ+, 5 × 250 мм, анатомический пинцет, Maryland, тонкие поперечные зубья
<b>WA64370A</b>	Бранши HiQ+, 5 × 330 мм, анатомический пинцет, Maryland, тонкие поперечные зубья
<b>WA64370L</b>	Бранши HiQ+, 5 × 430 мм, анатомический пинцет, Maryland, тонкие поперечные зубья
<b>A60800S</b>	Стержень HiQ+, 5 × 250 мм
<b>A60800A</b>	Стержень HiQ+, 5 × 330 мм
<b>A60800L</b>	Стержень HiQ+, 5 × 430 мм
<b>A60101A</b>	Рукоятка HiQ+, Ergo, однополярная
<b>WA60115A</b>	Рукоятка HiQ+, Ergo, храповик с функцией дезактивации
<b>A60201A</b>	Рукоятка HiQ+, Ergo S, однополярная
<b>WA60205A</b>	Рукоятка HiQ+, Ergo S, храповик с функцией дезактивации





# HiQ+

## Анатомический пинцет 5 мм (продолжение)



- Прямой анатомический пинцет:  
для деликатной диссекции и дополнительной поддержки иглодержателя

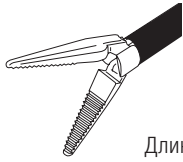

- Прямоугольный диссектор:  
для диссекции кровеносных сосудов

**Анатомический пинцет**

Длина браншей: 15 мм

## Компоненты

<b>A64310S</b>	Бранши HiQ+, 5 × 250 мм, анатомический пинцет, прямые
<b>A64310A</b>	Бранши HiQ+, 5 × 330 мм, анатомический пинцет, прямые
<b>WA64310L</b>	Бранши HiQ+, 5 × 430 мм, анатомический пинцет, прямые
<b>A60800S</b>	Стержень HiQ+, 5 × 250 мм
<b>A60800A</b>	Стержень HiQ+, 5 × 330 мм
<b>A60800L</b>	Стержень HiQ+, 5 × 430 мм
<b>A60101A</b>	Рукоятка HiQ+, Ergo, однополярная
<b>WA60115A</b>	Рукоятка HiQ+, Ergo, храповик с функцией дезактивации
<b>A60201A</b>	Рукоятка HiQ+, Ergo S, однополярная
<b>WA60205A</b>	Рукоятка HiQ+, Ergo S, храповик с функцией дезактивации

**Прямоугольный анатомический пинцет**

Длина браншей: 18 мм

## Компоненты

<b>WA64330S</b>	Бранши HiQ+, 5 × 250 мм, анатомический пинцет, изгиб 90°
<b>WA64330A</b>	Бранши HiQ+, 5 × 330 мм, изгиб 90°
<b>WA64330L</b>	Бранши HiQ+, 5 × 430 мм, анатомический пинцет, изгиб 90°
<b>A60800S</b>	Стержень HiQ+, 5 × 250 мм
<b>A60800A</b>	Стержень HiQ+, 5 × 330 мм
<b>A60800L</b>	Стержень HiQ+, 5 × 430 мм
<b>A60101A</b>	Рукоятка HiQ+, Ergo, однополярная
<b>WA60115A</b>	Рукоятка HiQ+, Ergo, храповик с функцией дезактивации
<b>A60201A</b>	Рукоятка HiQ+, Ergo S, однополярная
<b>WA60205A</b>	Рукоятка HiQ+, Ergo S, храповик с функцией дезактивации

# HiQ+

## Щипцы для биопсии 5 мм



- Щипцы для биопсии с шипами
- Иссекающие щипцы для биопсии

**Щипцы для биопсии**

Длина branшей: 14 мм

Компоненты

<b>A64610S</b>	Бранши HiQ+, 5 × 250 мм, щипцы для биопсии, с шипом
<b>A64610A</b>	Бранши HiQ+, 5 × 330 мм, щипцы для биопсии, с шипом
<b>A64610L</b>	Бранши HiQ+, 5 × 430 мм, щипцы для биопсии, с шипом
<b>A60800S</b>	Стержень HiQ+, 5 × 250 мм
<b>A60800A</b>	Стержень HiQ+, 5 × 330 мм
<b>A60800L</b>	Стержень HiQ+, 5 × 430 мм
<b>A60101A</b>	Рукоятка HiQ+, Ergo, однополярная
<b>A60201A</b>	Рукоятка HiQ+, Ergo S, однополярная

**Щипцы для биопсии**

Длина branшей: 12 мм

Компоненты

<b>A64620A</b>	Бранши HiQ+, 5 × 330 мм, щипцы для биопсии, иссекающие
<b>WA64620L</b>	Бранши HiQ+, 5 × 430 мм, щипцы для биопсии, иссекающие
<b>A60800A</b>	Стержень HiQ+, 5 × 330 мм
<b>A60800L</b>	Стержень HiQ+, 5 × 430 мм
<b>A60101A</b>	Рукоятка HiQ+, Ergo, однополярная
<b>A60201A</b>	Рукоятка HiQ+, Ergo S, однополярная

HiQ+

Монополярные ножницы 5 мм



- Metzenbaum:  
многофункциональные ножницы для всех видов лапароскопического применения



- Mini-Metzenbaum:  
для точного иссечения и подготовки



- Крючкообразные ножницы:  
для разрезания шовной нити



- Прямые ножницы



### Ножницы Metzenbaum



Длина branшей: 19 мм

Компоненты

<b>A64810S</b>	Бранши HiQ+, 5 × 250 мм, ножницы, Metzenbaum
<b>A64810A</b>	Бранши HiQ+, 5 × 330 мм, ножницы, Metzenbaum
<b>A64810L</b>	Бранши HiQ+, 5 × 430 мм, ножницы, Metzenbaum
<b>A60800S</b>	Стержень HiQ+, 5 × 250 мм
<b>A60800A</b>	Стержень HiQ+, 5 × 330 мм
<b>A60800L</b>	Стержень HiQ+, 5 × 430 мм
<b>A60101A</b>	Рукоятка HiQ+, Ergo, однополярная
<b>A60201A</b>	Рукоятка HiQ+, Ergo S, однополярная

### Мини-ножницы Metzenbaum



Длина branшей: 16 мм

Компоненты

<b>WA64840S</b>	Бранши HiQ+, 5 × 250 мм, ножницы, Mini-Metzenbaum
<b>A64840A</b>	Бранши HiQ+, 5 × 330 мм, ножницы, Mini-Metzenbaum
<b>WA64840L</b>	Бранши HiQ+, 5 × 430 мм, ножницы, Mini-Metzenbaum
<b>A60800S</b>	Стержень HiQ+, 5 × 250 мм
<b>A60800A</b>	Стержень HiQ+, 5 × 330 мм
<b>A60800L</b>	Стержень HiQ+, 5 × 430 мм
<b>A60101A</b>	Рукоятка HiQ+, Ergo, однополярная
<b>A60201A</b>	Рукоятка HiQ+, Ergo S, однополярная

### Крючкообразные ножницы



Длина branшей: 12 мм

Компоненты

<b>A64820S</b>	Бранши HiQ+, 5 × 250 мм, крючкообразные ножницы
<b>A64820A</b>	Бранши HiQ+, 5 × 330 мм, крючкообразные ножницы
<b>A64820L</b>	Бранши HiQ+, 5 × 430 мм, крючкообразные ножницы
<b>A60800S</b>	Стержень HiQ+, 5 × 250 мм
<b>A60800A</b>	Стержень HiQ+, 5 × 330 мм
<b>A60800L</b>	Стержень HiQ+, 5 × 430 мм
<b>A60101A</b>	Рукоятка HiQ+, Ergo, однополярная
<b>A60201A</b>	Рукоятка HiQ+, Ergo S, однополярная

### Прямые ножницы



Длина branшей: 19 мм

Компоненты

<b>WA64830S</b>	Бранши HiQ+, 5 × 250 мм, ножницы, прямые
<b>A64830A</b>	Бранши HiQ+, 5 × 330 мм, ножницы, прямые
<b>WA64830L</b>	Бранши HiQ+, 5 × 430 мм, ножницы, прямые
<b>A60800S</b>	Стержень HiQ+, 5 × 250 мм
<b>A60800A</b>	Стержень HiQ+, 5 × 330 мм
<b>A60800L</b>	Стержень HiQ+, 5 × 430 мм
<b>A60101A</b>	Рукоятка HiQ+, Ergo, однополярная
<b>A60201A</b>	Рукоятка HiQ+, Ergo S, однополярная

## HiQ+

## Ручные инструменты 10 мм



- Щипцы CBD:  
 захватывающие щипцы с мягким покрытием  
 предназначены для манипуляции хрупкими  
 тканями и гибкими телескопами.
  
- Зажимные клещи:  
 для восстановления желчного  
 пузыря, лечения миомы и т. д.
  
- Щипцы Babcock:  
 для манипуляции крупными хрупкими тканями  
 (например, кишечника, желудка).
  
- Щипцы Babcock-Atrauma:  
 самый широкий внутренний просвет среди  
 всех ручных инструментов HiQ+ 10 мм;  
 конструкция «весло» предназначена для  
 достижения максимальной эффективности  
 захвата без повреждения мягких тканей  
 (например, толстой кишки).



**Захватывающие щипцы CBD**

Длина браншей: 16 мм

Компоненты

<b>A66070A</b>	Бранши HiQ+, 10 × 330 мм, захватывающие щипцы, CBD
<b>A60901A</b>	Стержень HiQ+, 10 × 330 мм, изолированный, конический
<b>A60100A</b>	Рукоятка HiQ+, Ergo, храповик
<b>A60200A</b>	Рукоятка HiQ+, Ergo S, храповик

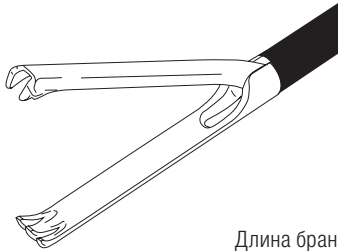
**Зажимные клещи**

Длина браншей: 45 мм

Компоненты

<b>A66020A</b>	Бранши HiQ+, 10 × 330 мм, захватывающие щипцы, клещи
<b>A60900A</b>	Стержень HiQ+, 10 × 330 мм, изолированный
<b>A60100A</b>	Рукоятка HiQ+, Ergo, храповик
<b>A60200A</b>	Рукоятка HiQ+, Ergo S, храповик

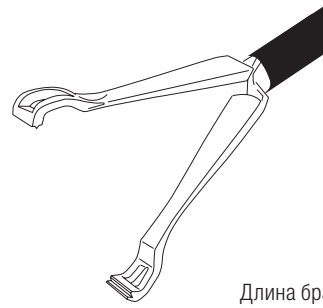
**Щипцы Babcock**

Длина браншей: 47 мм

Компоненты

<b>A66050A</b>	Бранши HiQ+, 10 × 330 мм, захватывающие щипцы, Babcock
<b>A60900A</b>	Стержень HiQ+, 10 × 330 мм, изолированный
<b>A60100A</b>	Рукоятка HiQ+, Ergo, храповик
<b>A60200A</b>	Рукоятка HiQ+, Ergo S, храповик

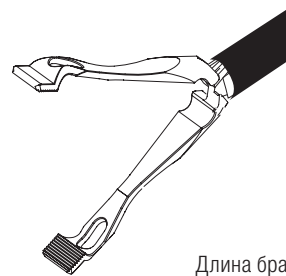
**Щипцы Babcock-Atrauma**

Длина браншей: 53 мм

Компоненты

<b>WA66040A</b>	Бранши HiQ+, 10 × 330 мм, захватывающие щипцы, Babcock-Atrauma
<b>A60900A</b>	Стержень HiQ+, 10 × 330 мм, изолированный
<b>A60100A</b>	Рукоятка HiQ+, Ergo, храповик
<b>A60200A</b>	Рукоятка HiQ+, Ergo S, храповик

# HiQ+

## Ручные инструменты 10 мм (продолжение)



- Атрауматичные щипцы с волнистой захватной поверхностью: специальные захватывающие щипцы для кишечника и хрупких тканей.



- Щипцы Maryland: многофункциональный изогнутый анатомический пинцет для всех видов лапароскопического применения.



- Короткие щипцы Maryland: для точной диссекции и дополнительной поддержки держателя иглы.



### Атравматичные захватывающие щипцы



Длина браншей: 42 мм

Компоненты

<b>A66060A</b>	Бранши HiQ+, 10 × 330 мм, захватывающие щипцы, с волнистой кромкой
<b>A60900A</b>	Стержень HiQ+, 10 × 330 мм, изолированный
<b>A60100A</b>	Рукоятка HiQ+, Ergo, храповик
<b>A60200A</b>	Рукоятка HiQ+, Ergo S, храповик

### Щипцы Maryland

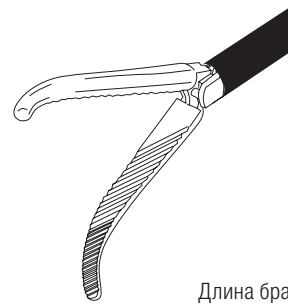

Длина браншей: 30 мм

Компоненты

<b>A66310A</b>	Бранши HiQ+, 10 × 330 мм, анатомический пинцет, Maryland
<b>A60901A</b>	Стержень HiQ+, 10 × 330 мм, изолированный, конический
<b>A60101A</b>	Рукоятка HiQ+, Ergo, монополярная
<b>A60201A</b>	Рукоятка HiQ+, Ergo S, монополярная

### Короткие щипцы Maryland

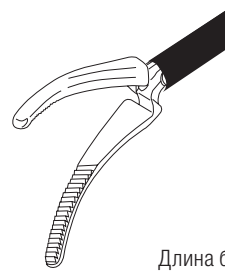

Длина браншей: 24 мм

Компоненты

<b>A66320A</b>	Бранши HiQ+, 10 × 330 мм, анатомический пинцет, Maryland, короткие
<b>A60901A</b>	Стержень HiQ+, 10 × 330 мм, изолированный, конический
<b>A60100A</b>	Рукоятка HiQ+, Ergo, храповик
<b>A60200A</b>	Рукоятка HiQ+, Ergo S, храповик

### Блок-схема системы

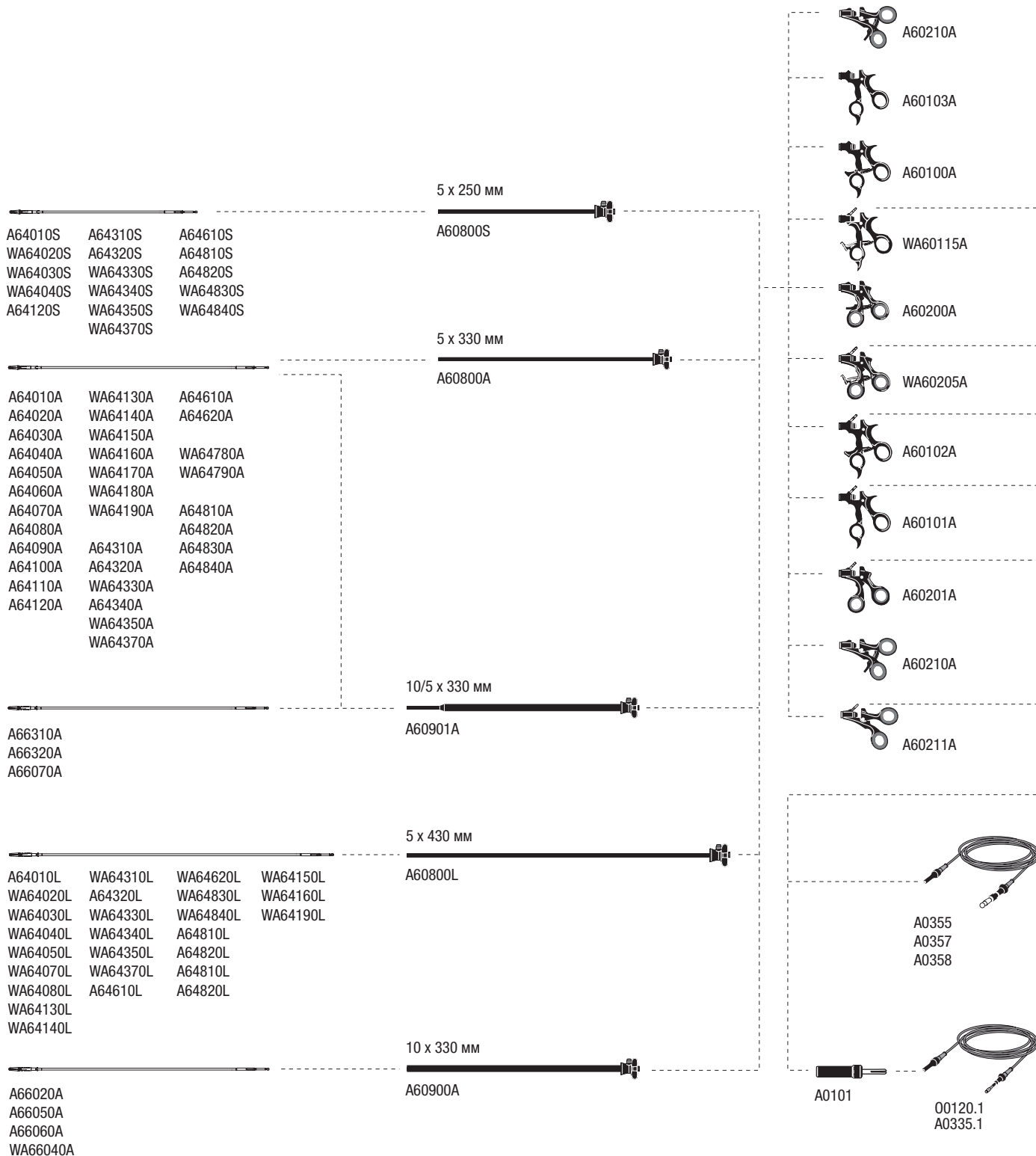

Хирургия



### Рукоятки HiQ+ Ergo

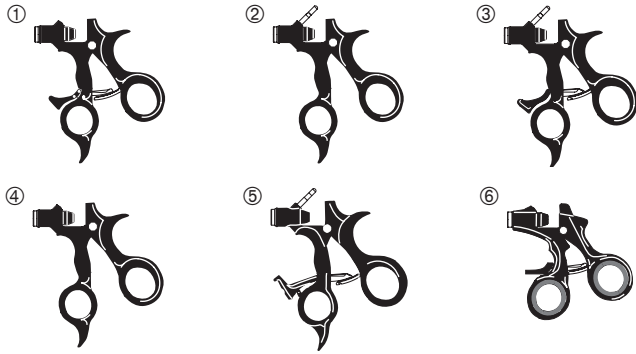

- |                   |   |
|-------------------|---|
| ① <b>A60100A</b>  | Рукоятка HiQ+, Ergo, храповик                         |
| ② <b>A60101A</b>  | Рукоятка HiQ+, Ergo, монополярные                     |
| ③ <b>A60102A</b>  | Рукоятка HiQ+, Ergo, храповик, монополярные           |
| ④ <b>WA60103A</b> | Рукоятка HiQ+, Ergo                                   |
| ⑤ <b>WA60115A</b> | Рукоятка HiQ+, Ergo, храповик с функцией дезактивации |
| ⑥ <b>A60200A</b>  | Рукоятка HiQ+, Ergo S, храповик                       |

### Запасные части



- |                  |  |
|------------------|--|
| ① <b>A0389</b>   | Кольцо для пальца, силикон, для HiQ+                     |
| ② <b>A03440A</b> | Уплотнительный колпачок, 2,2 мм, 10 шт.                  |
| ③ <b>A03441A</b> | Запасная кнопка, для стержня, 10 шт.                     |
| ④ <b>A03442A</b> | Запасное уплотнительное кольцо HiQ+, для стержня, 20 шт. |

### Рукоятки HiQ+ Ergo S

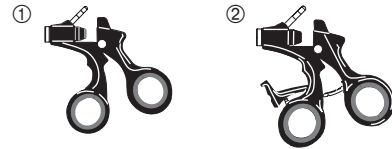

С силиконовым кольцом для пальца

- |                   |  |
|-------------------|--|
| ① <b>A60201A</b>  | Рукоятка HiQ+, Ergo S, монополярные                                  |
| ② <b>WA60205A</b> | Рукоятка HiQ+, Ergo S, храповик с функцией дезактивации монополярные |

### Рукоятки HiQ+ полустраиваемые S

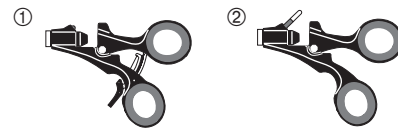

С силиконовым кольцом для пальца

- |                  |  |
|------------------|--|
| ① <b>A60210A</b> | Рукоятка HiQ+, полустраиваемая S, с храповиком |
| ② <b>A60211A</b> | Рукоятка HiQ+, полустраиваемая S, монополярная |

### Стержни HiQ+



- |                  |  |
|------------------|--|
| ① <b>A60900A</b> | Стержень HiQ+ 10 × 330 мм, изолированный             |
| ② <b>A60901A</b> | Стержень HiQ+ 10 × 330 мм, изолированный, конический |

### ВЧ-кабели

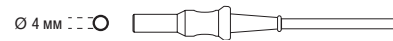

- |              |   |
|--------------|---|
| <b>A0358</b> | Высокочастотный кабель, монополярный, длина 3,5 м, для UES-40/-30, Erbe International и Valleylab (новый) |
| <b>A0355</b> | Высокочастотный кабель, монополярный, длина 3,5 м, для UES-10/-20 и Valleylab (старый)                    |
| <b>A0357</b> | Высокочастотный кабель, монополярный, длина 3,5 м, для Erbe T series, Martin и Berchtold                  |

# HICURA

Биполярные ручные инструменты



reddot award 2014  
winner

Хирургия



- Цветовой код для четкой идентификации инструмента  
Биполярные ручные инструменты HICURA имеют цветовой код на рукоятке и управляющем колесике. Вставные бранши также имеют белую изоляцию, что обеспечивает быструю идентификацию всех биполярных инструментов.



- Превосходная изоляция браншей  
Биполярные бранши изолированы материалом ПФА, что снижает риск неудавшейся коагуляции. Конструкция биполярных инструментов HICURA обеспечивает крепкий захват и эффективную коагуляцию, тем самым сочетая монополярную механическую прочность с биполярной коагуляцией.

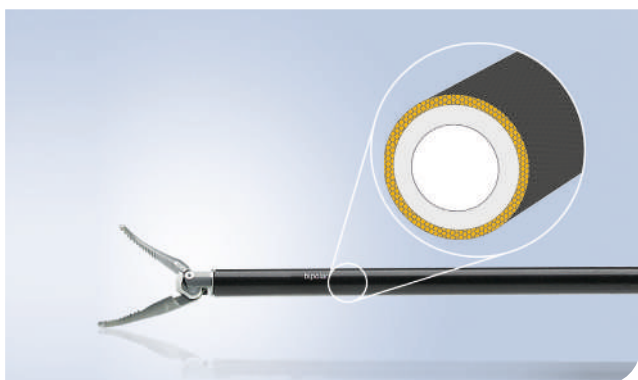

- Безопасность прежде всего!  
Стержни HICURA изолированы материалом ПЭЭК, что обеспечивает оптимизированную стабильность, прочность и электрическую изоляцию.

# HICURA

## Биполярные захватывающие щипцы



- Щипцы Johann: многофункциональные захватывающие щипцы для крепкого захвата и атравматичной диссекции, а также любых лапароскопических процедур
- Щипцы Hirsch: для точного и атравматичного захвата
- Щипцы Manhes: захватывающие щипцы для миомэктомии и цистэктомии



### Щипцы Johann



Длина браншей: 17 мм

Компоненты

<b>WA69410M</b>	Вставные бранши HICURA, 5 × 330, Johann, биполярные
<b>WA69400M</b>	Стержень HICURA, 5 × 330, биполярный
<b>WA69002M</b>	Рукоятка HICURA, размер М, биполярная
<b>WA69002L</b>	Рукоятка HICURA, размер L, биполярная

### Щипцы Hirsch

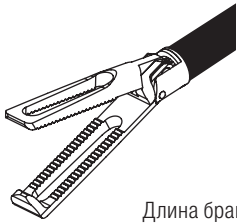

Длина браншей: 20 мм

Компоненты

<b>WA69412M</b>	Вставные бранши HICURA, 5 × 330, Hirsch, биполярные
<b>WA69400M</b>	Стержень HICURA, 5 × 330, биполярный
<b>WA69002M</b>	Рукоятка HICURA, размер М, биполярная
<b>WA69002L</b>	Рукоятка HICURA, размер L, биполярная

### Щипцы Manhes

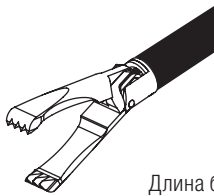

Длина браншей: 14 мм

Компоненты

<b>WA69414M</b>	Вставные бранши HICURA, 5 × 330, Manhes, биполярные
<b>WA69400M</b>	Стержень HICURA, 5 × 330, биполярный
<b>WA69002M</b>	Рукоятка HICURA, размер М, биполярная
<b>WA69002L</b>	Рукоятка HICURA, размер L, биполярная

# HICURA

## Биполярный анатомический пинцет



- Щипцы Maryland: многофункциональный изогнутый анатомический пинцет для всех видов лапароскопических процедур
- Тонкие щипцы Maryland: улучшенный обзор и управление благодаря увеличенной длине браншей
- Прямые щипцы: многофункциональный прямой анатомический пинцет для всех видов лапароскопических процедур
- Пинцет: для очень деликатной диссекции и коагуляции

**Щипцы Maryland**

Длина браншей: 15 мм

Компоненты

<b>WA69416M</b>	Вставные бранши HICURA, 5 × 330, Maryland, биполярные
<b>WA69400M</b>	Стержень HICURA, 5 × 330, биполярный
<b>WA69002M</b>	Рукоятка HICURA, размер M, биполярная
<b>WA69002L</b>	Рукоятка HICURA, размер L, биполярная

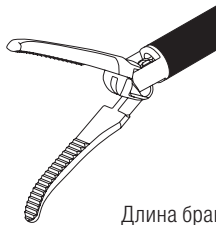
**Тонкие щипцы Maryland**

Длина браншей: 19 мм

Компоненты

<b>WA69418M</b>	Вставные бранши HICURA, 5 × 330, Maryland, тонкие, биполярные
<b>WA69400M</b>	Стержень HICURA, 5 × 330, биполярный
<b>WA69002M</b>	Рукоятка HICURA, размер M, биполярная
<b>WA69002L</b>	Рукоятка HICURA, размер L, биполярная

**Прямые щипцы**

Длина браншей: 13 мм

Компоненты

<b>WA69420M</b>	Вставные бранши HICURA, 5 × 330, прямые, биполярные
<b>WA69400M</b>	Стержень HICURA, 5 × 330, биполярный
<b>WA69002M</b>	Рукоятка HICURA, размер M, биполярная
<b>WA69002L</b>	Рукоятка HICURA, размер L, биполярная

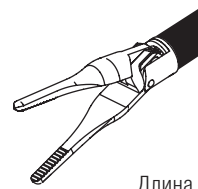
**Пинцет**

Длина браншей: 17 мм

Компоненты

<b>WA69422M</b>	Вставные бранши HICURA, 5 × 330, пинцет, биполярные
<b>WA69400M</b>	Стержень HICURA, 5 × 330, биполярный
<b>WA69002M</b>	Рукоятка HICURA, размер M, биполярная
<b>WA69002L</b>	Рукоятка HICURA, размер L, биполярная

# HICURA

## Биполярные принадлежности и запасные части

### Биполярная рукоятка HICURA



**WA69002M** Рукоятка HICURA, размер M, биполярная

**WA69002L** Рукоятка HICURA™, размер L, биполярная

### Биполярный стержень HICURA



**WA69400M** Стержень HICURA, 5 × 330, биполярный

### Биполярный ВЧ-кабель

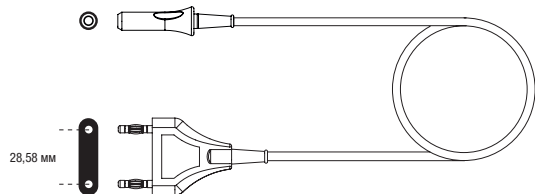

**A60003C** ВЧ-кабель, биполярный, длина 3,5 м, для ВЧ-блоков UES-20/-30/-40, Erbe VIO<sup>1</sup> и Valleylab

**A60001C** ВЧ-кабель, биполярный, длина 3,5 м, для ВЧ-блоков Erbe International

**A60002C** ВЧ-кабель, биполярный, длина 3,5 м, для ВЧ-блоков Martin и Berchtold

**A60000C** ВЧ-кабель, биполярный, длина 3,5 м, для ВЧ-блоков HF-300, Erbe T series и Erbe ACC/ICC/VIO<sup>1</sup>

<sup>1</sup> В зависимости от конкретной конфигурации коннектора

### Система корзины для инструментов

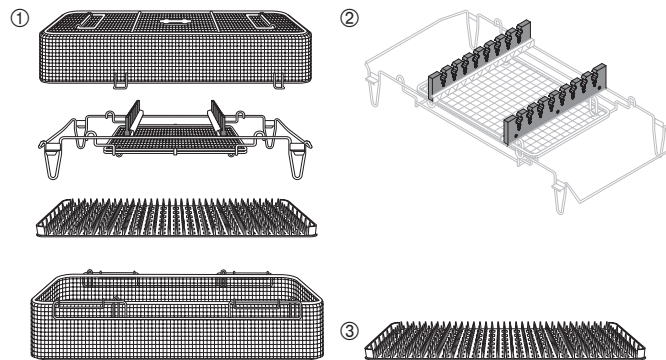

① **WA05956A** Система корзины для инструментов, для HiQ+, HICURA

② **WA05957A** Запасной держатель, силикон, набор, 2 шт., для WA05956A

③ **WA05958A** Запасной коврик, узелковый, силикон, для WA05956A



Блок-схема системы

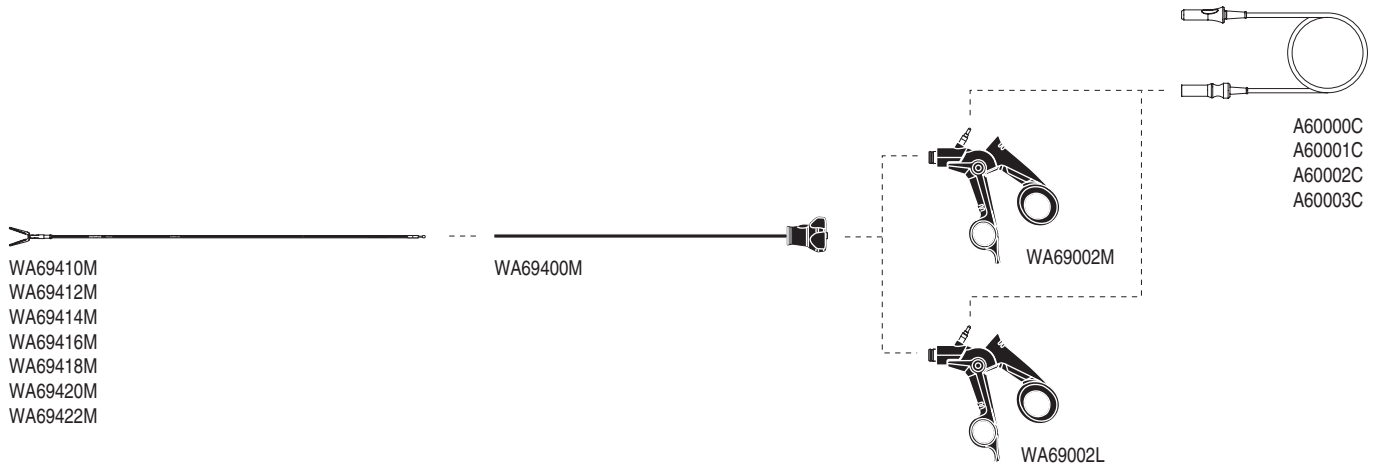

# HiQ+ Bipolar

## Биполярные ручные инструменты



**Design  
Award  
Winner  
2009**

Серия Olympus HiQ+ Bipolar сочетает в себе безопасность биполярной технологии и точность и тактильность монополярных ручных инструментов. Биполярные инструменты HiQ+ Bipolar разработаны для безопасной и надежной коагуляции с возможностью крепкого захвата и диссекции.

Серия HiQ+ Bipolar — новый стандарт в следующих областях:

- Гинекология
- Общая хирургия
- Урология



- **Надежная коагуляция:**  
серия HiQ+ Bipolar разработана для надежной коагуляции даже в трудных ситуациях. Благодаря уникальной изоляции сочленений коагуляция небольших сосудов или остановка внезапного кровотечения в области, где сочленения могут покрыться кровью, теперь характеризуются плавностью и надежностью.



- **Биполярная безопасность:**  
считается, что биполярные инструменты безопаснее монополярных изделий, так как электрический ток поступает непосредственно между браншами инструмента, что устраняет необходимость в пластине для пациента. Лучший контроль благодаря фокусированному электрическому току внутри поля зрения хирурга. Снижение риска непредусмотренного прохождения тока через тело пациента. Устранение риска травм из-за неправильного расположения пластины для пациента.



- **Крепкий захват и диссекция:**  
как и монополярные инструменты, биполярные инструменты HiQ+ Bipolar разработаны для высокоэффективного захвата и диссекции, но при этом с биполярной безопасностью. Серия HiQ+ Bipolar заменяет монополярные инструменты даже при процедурах, где необходим крепкий захват.



- **Простота повторной обработки:**  
модульная конструкция из трех частей и механизм «easy click» инструментов HiQ+ Bipolar обеспечивают простую сборку и разборку. Инструменты HiQ+ Bipolar являются автоклавируемыми, что соответствует высоким требованиям к стерилизации и дезинфекции.

# HiQ+ Bipolar

## Захватывающие щипцы



- Щипцы Johann: многофункциональные щипцы для крепкого захвата и атравматичной диссекции, а также любых лапароскопических процедур.



- Щипцы Hirsch: для стерилизации труб и лечения эндометриоза.



- Щипцы Manhes: захватывающие щипцы для миомэктомии и цистэктомии.



**Щипцы Johann**

Длина branшей: 16,5 мм

Компоненты

<b>WA64120C</b>	Бранши NiQ+, биполярные, 5 × 330 мм, захватывающие щипцы, окончатый зажим
<b>WA64121C</b>	Бранши NiQ+, биполярные, 5 × 430 мм, захватывающие щипцы, фенестрированные, длинные
<b>WA60800C</b>	Стержень NiQ+, биполярный, 5 × 330 мм, изолированный
<b>WA60801C</b>	Стержень NiQ+, биполярный, 5 × 430 мм, изолированный, длинный
<b>WA60101C</b>	Рукоятка NiQ+, Ergo, биполярная

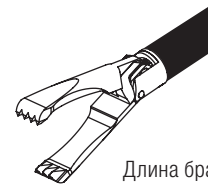
**Щипцы Manhes**

Длина branшей: 14 мм

Компоненты

<b>WA64050C</b>	Бранши NiQ+, биполярные, 5 × 330 мм, захватывающие щипцы, Manhes
<b>WA64051C</b>	Бранши NiQ+, биполярные, 5 × 430 мм, захватывающие щипцы, Manhes, длинные
<b>WA60800C</b>	Стержень NiQ+, биполярный, 5 × 330 мм, изолированный
<b>WA60801C</b>	Стержень NiQ+, биполярный, 5 × 430 мм, изолированный, длинный
<b>WA60101C</b>	Рукоятка NiQ+, Ergo, биполярная

**Щипцы Hirsch**

Длина branшей: 19,7 мм

Компоненты

<b>WA64200C</b>	Бранши NiQ+, биполярные, 5 × 330 мм, захватывающие щипцы, Hirsch
<b>WA64201C</b>	Бранши NiQ+, биполярные, 5 × 430 мм, захватывающие щипцы, Hirsch, длинные
<b>WA60800C</b>	Стержень NiQ+, биполярный, 5 × 330 мм, изолированный
<b>WA60801C</b>	Стержень NiQ+, биполярный, 5 × 430 мм, изолированный, длинный
<b>WA60101C</b>	Рукоятка NiQ+, Ergo, биполярная

# HiQ+ Bipolar

## Анатомический пинцет



- Щипцы Maryland: многофункциональный изогнутый анатомический пинцет для всех видов лапароскопических процедур.



- Тонкие щипцы Maryland: улучшенный обзор и управление благодаря увеличенной длине браншей. Изделие подходит для резекции почки и адреналэктомии.



- Прямые щипцы: многофункциональный прямой анатомический пинцет для всех видов лапароскопических процедур.



- Пинцет: для очень деликатной диссекции и коагуляции.

**Щипцы Maryland**

Длина браншей: 14,7 мм

Компоненты

<b>WA64320C</b>	Бранши NiQ+, биполярные, 5 × 330 мм, щипцы для подготовки, Maryland, короткие
<b>WA64321C</b>	Бранши NiQ+, биполярные, 5 × 430 мм, анатомический пинцет, Maryland, длинные
<b>WA60800C</b>	Стержень NiQ+, биполярный, 5 × 330 мм, изолированный
<b>WA60801C</b>	Стержень NiQ+, биполярный, 5 × 430 мм, изолированный, длинный
<b>WA60101C</b>	Рукоятка NiQ+, Ergo, биполярная

**Тонкие щипцы Maryland**

Длина браншей: 19 мм

Компоненты

<b>WA64360C</b>	Бранши NiQ+, биполярные, 5 × 330 мм, анатомический пинцет, Maryland
<b>WA64361C</b>	Бранши NiQ+, биполярные, 5 × 430 мм, анатомический пинцет, Maryland
<b>WA60800C</b>	Стержень NiQ+, биполярный, 5 × 330 мм, изолированный
<b>WA60801C</b>	Стержень NiQ+, биполярный, 5 × 430 мм, изолированный, длинный
<b>WA60101C</b>	Рукоятка NiQ+, Ergo, биполярная

**Прямые щипцы**

Длина браншей: 12,7 мм

Компоненты

<b>WA64310C</b>	Бранши NiQ+, биполярные, 5 × 330 мм, щипцы для подготовки, прямые
<b>WA64311C</b>	Бранши NiQ+, биполярные, 5 × 430 мм, анатомический пинцет, прямые, длинные
<b>WA60800C</b>	Стержень NiQ+, биполярный, 5 × 330 мм, изолированный
<b>WA60801C</b>	Стержень NiQ+, биполярный, 5 × 430 мм, изолированный, длинный
<b>WA60101C</b>	Рукоятка NiQ+, Ergo, биполярная

**Пинцет**

Длина браншей: 17,2 мм

Компоненты

<b>WA64210C</b>	Бранши NiQ+, биполярные, 5 × 330 мм, захватывающие щипцы, пинцет
<b>WA64211C</b>	Бранши NiQ+, биполярные, 5 × 430 мм, захватывающие щипцы, пинцет, длинные
<b>WA60800C</b>	Стержень NiQ+, биполярный, 5 × 330 мм, изолированный
<b>WA60801C</b>	Стержень NiQ+, биполярный, 5 × 430 мм, изолированный, длинный
<b>WA60101C</b>	Рукоятка NiQ+, Ergo, биполярная

# HiQ+ Bipolar

## Принадлежности и запасные части

### Рукоятка HiQ+ Bipolar Ergo



**WA60101C** Рукоятка HiQ+, Ergo, биполярная

### Биполярный стержень HiQ+ Bipolar



- ① **WA60800C** Стержень HiQ+, биполярный, 5 × 330 мм, изолированный
- ② **WA60801C** Стержень HiQ+, биполярный, 5 × 430 мм, изолированный, длинный
- ③ **A03441A** Запасная кнопка HiQ+, для стержня, 10 шт.

### Биполярный ВЧ-кабель



- A60003C** ВЧ-кабель HiQ+, биполярный, 3,5 м, для ВЧ-блоков Valleylab
- A60001C** ВЧ-кабель HiQ+, биполярный, 3,5 м, для ВЧ-блока Olympus UES
- A60002C** ВЧ-кабель HiQ+, биполярный, 3,5 м, для ВЧ-блока Martin, Berchthold
- A60000C** ВЧ-кабель HiQ+, биполярный, 3,5 м, для ВЧ-блока Erbe

### Блок-схема системы

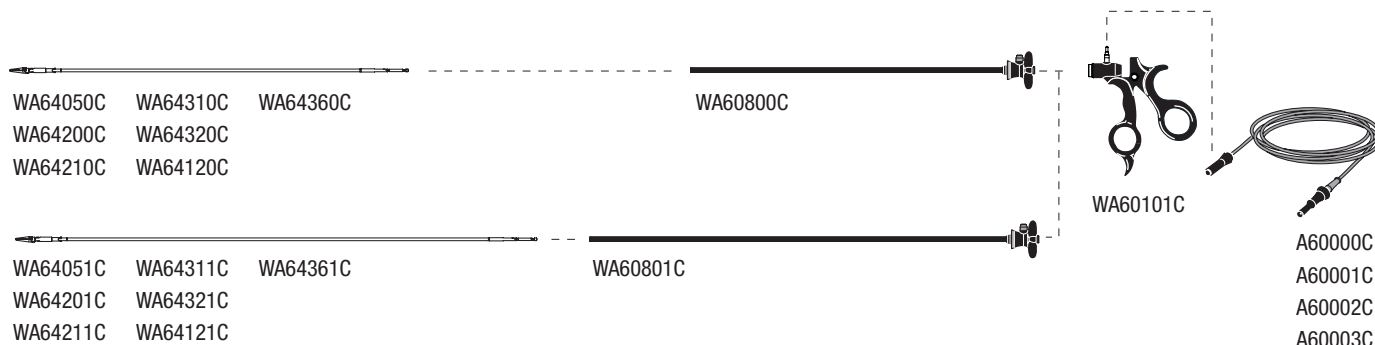



# HiQ+

Иглодержатели

Хирургия



Баден-Вюртемберг  
Международная награда в области  
промышленности 2004 г.



GOOD DESIGN  
AWARD 2005



Design  
Award  
Winner  
2006



reddot design award  
winner 2006

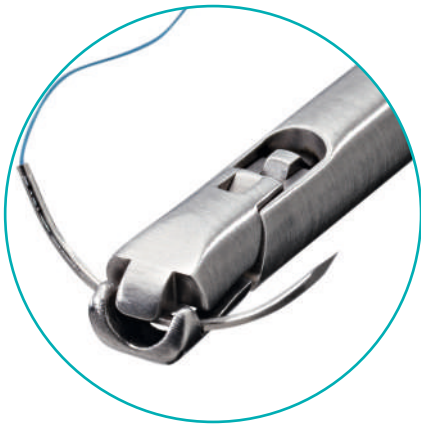

Иглодержатели и проталкиватели узла HiQ+ представляют собой серию инструментов, разработанных для удовлетворения самых высоких требований к функциональности, эргономике и современной повторной обработке. Иглодержатели HiQ+ разработаны для следующих целей:

- Большая сила захвата
- Высокая точность для точного и надежного управления иглой
- Высокая прочность благодаря твердым металлическим вставкам в браншах



Сменные вставные бранши: иглодержатель HiQ+ доступен с тремя сменными браншами. Модульная конструкция обеспечивает простую сборку, разборку и очистку. Все части автоклавируемые.

- Прямой иглодержатель
- Изогнутый иглодержатель
- Самоустанавливающийся иглодержатель



- Рукоятка держателя иглы HiQ+ была оптимизирована с точки зрения эргономики. Инженеры Olympus тесно сотрудничали с экспертами по эргономике, чтобы создать рукоятку, которая будет «продолжением руки хирурга».



- Конструкция проталкивателя узла HiQ+ (см. стр. 405)

# HiQ+

## Иглодержатели (продолжение)

### Прямые иглодержатели

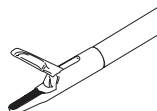

Компоненты

<b>WA64700A</b>	Бранши HiQ+, 5 × 330 мм, иглодержатель, прямые
<b>WA64700L</b>	Бранши HiQ+, 5 × 430 мм, иглодержатель, прямые
<b>WA60120A</b>	Рукоятка HiQ+, встраиваемая А, ассиметричная, храповик
<b>WA60120L</b>	Рукоятка HiQ+, встраиваемая А, длинная, ассиметричная, храповик

### Иглодержатели с изгибом вправо

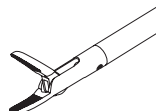

Компоненты

<b>WA64740A</b>	Бранши HiQ+, 5 × 330 мм, иглодержатель, изогнутые вправо
<b>WA64740L</b>	Бранши HiQ+, 5 × 430 мм, иглодержатель, изогнутые вправо
<b>WA60120A</b>	Рукоятка HiQ+, встраиваемая А, ассиметричная, храповик
<b>WA60120L</b>	Рукоятка HiQ+, встраиваемая А, длинная, ассиметричная, храповик

### Иглодержатель «дельфин»

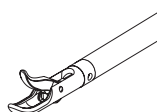

Компоненты

<b>WA64730A</b>	Бранши HiQ+, 5 × 330 мм, иглодержатель, «дельфин»
<b>WA60120A</b>	Рукоятка HiQ+, встраиваемая А, ассиметричная, храповик

### Иглодержатели с изгибом влево

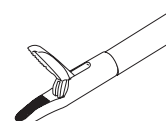

Компоненты

<b>WA64710A</b>	Бранши HiQ+, 5 × 330 мм, иглодержатель, изогнутые
<b>WA64710L</b>	Бранши HiQ+, 5 × 430 мм, иглодержатель, изогнутые влево
<b>WA60120A</b>	Рукоятка HiQ+, встраиваемая А, ассиметричная, храповик
<b>WA60120L</b>	Рукоятка HiQ+, встраиваемая А, длинная, ассиметричная, храповик

### Самоустанавливающиеся иглодержатели

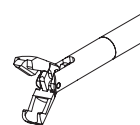

Компоненты

<b>WA64720A</b>	Бранши HiQ+, 5 × 330 мм, иглодержатель, с самоустановкой
<b>WA60120A</b>	Рукоятка HiQ+, встраиваемая А, ассиметричная, храповик

### Вспомогательные иглодержатели

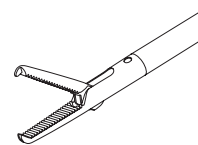

Компоненты

<b>WA64750A</b>	Бранши HiQ+, 5 × 330 мм, вспомогательный иглодержатель
<b>WA60120A</b>	Рукоятка HiQ+, встраиваемая А, ассиметричная, храповик

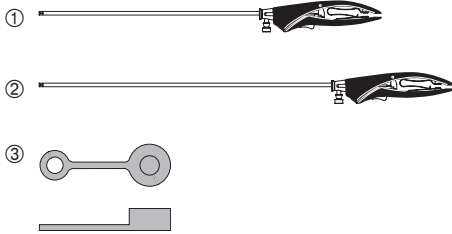

**Рукоятки HiQ+, встраиваемые A**

- ① **WA60120A** Рукоятка, с интродьюсером, 330 мм, храповик
- ② **WA60120L** Рукоятка, с интродьюсером, 430 мм, храповик
- ③ **A0400** Уплотнительный колпачок, синий, для разъема Люэр, 6 шт.

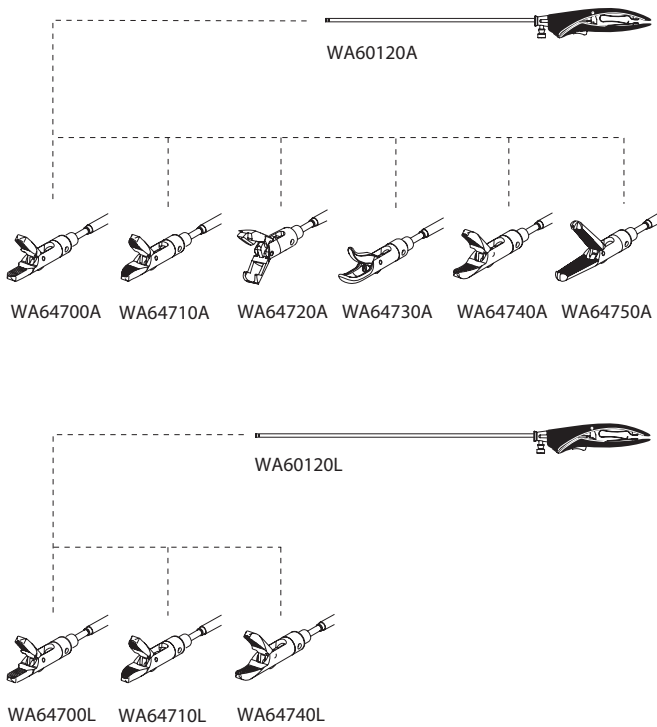
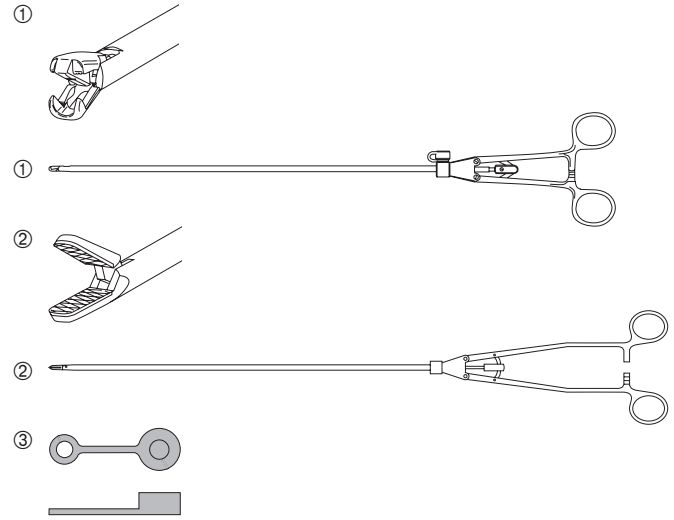
**Схема системы иглодержателя HiQ+**

**Стандартные иглодержатели**

- ① **WA56900A** Захватывающие щипцы, иглодержатель, с самоустановкой, 5 × 330 мм, прямые
- ② **A5690** Захватывающие щипцы, иглодержатель, 5 × 300 мм, встраиваемая рукоятка
- A5698** Захватывающие щипцы, иглодержатель, 5 × 300 мм, изогнутые, встраиваемые
- WA56090L** Захватывающие щипцы, иглодержатель, 5 × 390 мм, встраиваемая рукоятка
- WA56098L** Захватывающие щипцы, иглодержатель, 5 × 390 мм, изогнутые, встраиваемые
- ③ **A0400** Уплотнительный колпачок, синий, для разъема Люэр, 6 шт.

# HICURA

Шовная нить, для клипирования

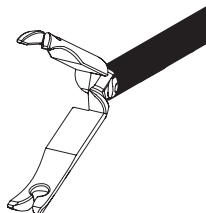
## Проталкиватель узла HICURA



Компоненты

<b>WA69380M</b>	Вставные branши HICURA, 5 × 330, проталкиватель узла
<b>WA69300M</b>	Стержень HICURA, 5 × 330, монополярный
<b>WA69000M</b>	Рукоятка HICURA, размер М, храповик с функцией дезактивации
<b>WA69000L</b>	Рукоятка HICURA, размер L, храповик с функцией дезактивации
<b>WA69001M</b>	Рукоятка HICURA, размер М, монополярная
<b>WA69001L</b>	Рукоятка HICURA, размер L, монополярная
<b>WA69003M</b>	Рукоятка HICURA, размер М, храповик
<b>WA69003L</b>	Рукоятка HICURA, размер L, храповик

## Проталкиватель узла HICURA Roeder

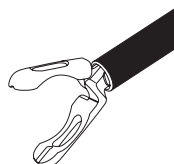

Компоненты

<b>WA69382M</b>	Вставные branши HICURA, 5 × 330, Roeder
<b>WA69300M</b>	Стержень HICURA, 5 × 330, монополярный
<b>WA69000M</b>	Рукоятка HICURA, размер М, храповик с функцией дезактивации
<b>WA69000L</b>	Рукоятка HICURA, размер L, храповик с функцией дезактивации
<b>WA69001M</b>	Рукоятка HICURA, размер М, монополярная
<b>WA69001L</b>	Рукоятка HICURA, размер L, монополярная
<b>WA69003M</b>	Рукоятка HICURA, размер М, храповик
<b>WA69003L</b>	Рукоятка HICURA, размер L, храповик

## Вспомогательный иглодержатель HICURA

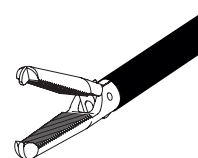

Компоненты

<b>WA69384M</b>	Вставные branши HICURA, 5 × 330, вспомогательный иглодержатель
<b>WA69384S</b>	Вставные branши HICURA, 5 × 250, вспомогательный иглодержатель
<b>WA69384L</b>	Вставные branши HICURA, 5 × 430, вспомогательный иглодержатель
<b>WA69300M</b>	Стержень HICURA, 5 × 330, монополярный
<b>WA69300S</b>	Стержень HICURA, 5 × 250, монополярный
<b>WA69300L</b>	Стержень HICURA, 5 × 430, монополярный
<b>WA69000M</b>	Рукоятка HICURA, размер М, храповик с функцией дезактивации
<b>WA69000L</b>	Рукоятка HICURA, размер L, храповик с функцией дезактивации
<b>WA69001M</b>	Рукоятка HICURA, размер М, монополярная
<b>WA69001L</b>	Рукоятка HICURA, размер L, монополярная
<b>WA69003M</b>	Рукоятка HICURA, размер М, храповик
<b>WA69003L</b>	Рукоятка HICURA, размер L, храповик

## Стандартный проталкиватель узла

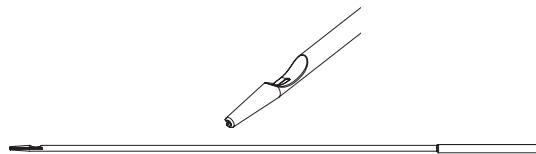

<b>WA56903A</b>	Проталкиватель узла, 5 × 330 мм
-----------------	---------------------------------

Информация о принадлежностях и запасных частях к ручным инструментам HICURA содержится на стр. 357.

## Применение титановых клипс

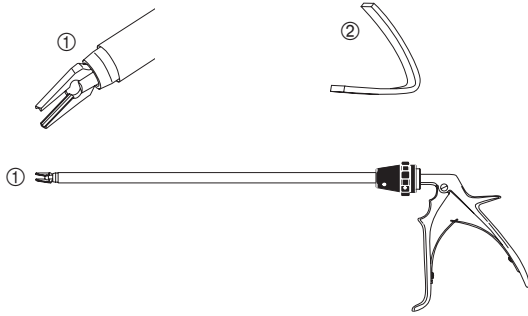

- ① **A56790A** Клипирующее устройство, 10 × 330 мм, для клипс среднего/большого размера A5635
- Изогнутое
  - Вращающиеся бранши
  - Можно разобрать для повторной обработки.
- ② **A5635** Клипса, титановая средняя/большая, 18 × 6 шт.

## Применение

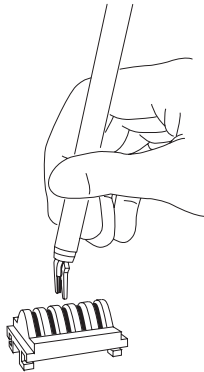

Извлеките клипсу из магазина.

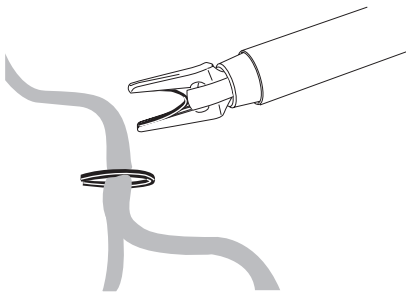

Примените клипсу.

## Закрытие фасции



- ① **WA51203A** Игла, для закрытия фасции
- ② **WA51205A** Запасная канюля, для WA51203A

# HiQ+

Аспирация и ирригация



Хирургия



Система аспирации/ирригации HiQ+ оптимизирована для обеспечения ровного потока через все компоненты, от входящего потока до исходящего потока, что обеспечивает лучшее прохождение кровяных сгустков или конкрементов.

Модульная система с линейкой трубок для аспирации/ирригации предлагает индивидуальное решение для различных лапароскопических процедур и особенностей анатомии.

Система аспирации/ирригации HiQ+ сочетает в себе превосходную производительность, эргономику, ориентированную на хирурга, и высокое качество.

Персонализируемая система: Olympus предлагает широкую линейку трубок для аспирации/ирригации, предназначенных для системы HiQ+:

- диаметр 3, 5 и 10 мм;
- рабочая длина 360 и 450 мм;
- различные конструкции наконечника, например для сбора потерянных камней желчного пузыря или аспирации отека.



Оптимизированная эргономика: выбор из двух эргономически разработанных рукояток для различных нужд ирригации

- В вашем распоряжении активная рукоятка с аспирацией/ирригацией, контролируемой рычагом.
- Пассивная рукоятка для контроля ножного переключателя в комбинации с насосами.



- Простая повторная обработка: система аспирации/ирригации HiQ+ была разработана таким образом, чтобы упростить сборку/разборку и очистку. Каждый компонент с легкостью отсоединяется и автоклавируется.

# HiQ+

## Аспирация и ирригация (продолжение)

### Стандартная система аспирации/ирригации

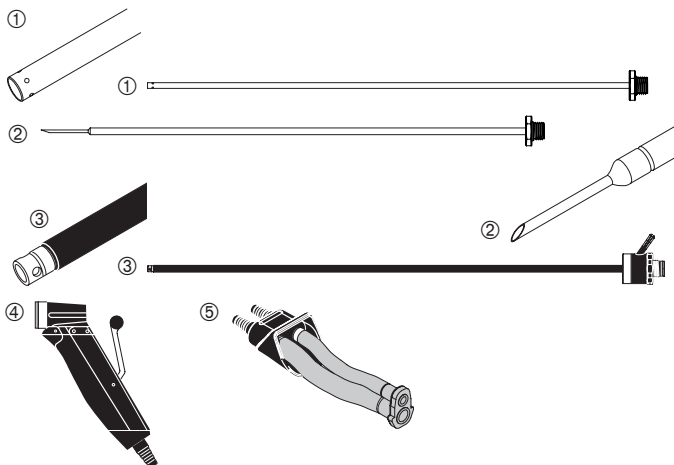

- ① **WA51111A** Трубка для аспирации/ирригации, 3 × 360 мм, дистальные отверстия, для рукоятки HiQ+
- WA51131A** Трубка для аспирации/ирригации, 5 × 360 мм, дистальные отверстия, для рукоятки HiQ+
- WA51131L** Трубка для аспирации/ирригации, 5 × 450 мм, дистальные отверстия, для рукоятки HiQ+
- ② **WA51132A** Трубка для аспирации/ирригации, 5 × 360 мм, для аспирации, для рукоятки HiQ+
- ③ **WA51138A** Трубка для аспирации/ирригации, 5 × 360 мм, с кнопкой, однополярная, для рукоятки HiQ+
- ④ **WA51172S** Рукоятка HiQ+, для трубки для аспирации/ирригации, клапан, аспирационный канал 5 мм  
*Комплект поставки включает следующие компоненты: WA51172A и WA51181S.  
Использовать с роликовыми насосами с контролем по давлению.*
- WA51172A** Рукоятка HiQ+ (запасная, не показана) для трубки для аспирации/ирригации, клапан
- ⑤ **WA51181S** Клапанные трубки (запасные), для рукоятки HiQ+, аспирационный канал 5 мм, 1 шт.

### Система аспирации/ирригации большого диаметра

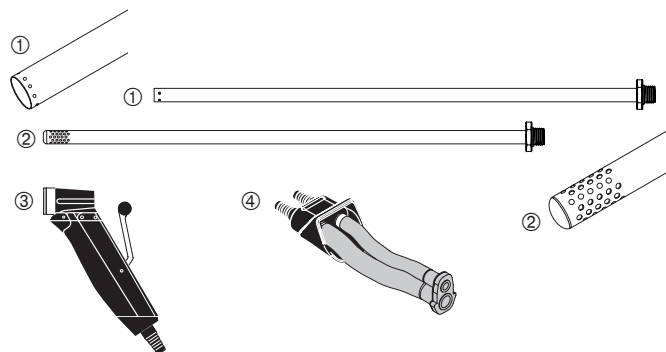

- ① **WA51151A** Трубка для аспирации/ирригации, дистальные отверстия, для рукоятки HiQ+, 10 × 360 мм
- WA51151L** Трубка для аспирации/ирригации, дистальные отверстия, для рукоятки HiQ+, 10 × 450 мм
- ② **WA51152A** Трубка для аспирации/ирригации, 10 × 360 мм, защитная корзина, для рукоятки HiQ+
- ③ **WA51172L** Рукоятка HiQ+, для трубки для аспирации/ирригации, клапан, аспирационный канал 8 мм  
*Комплект поставки включает следующие компоненты: WA51172A и WA51181L.  
Использовать с роликовыми насосами с контролем по давлению.*
- WA51172A** Рукоятка HiQ+ (запасная, не показана) для трубки для аспирации/ирригации, клапан
- ④ **WA51181L** Клапанные трубки (запасные), для рукоятки HiQ+, аспирационный канал 8 мм, 1 шт.



**Блок-схема системы**

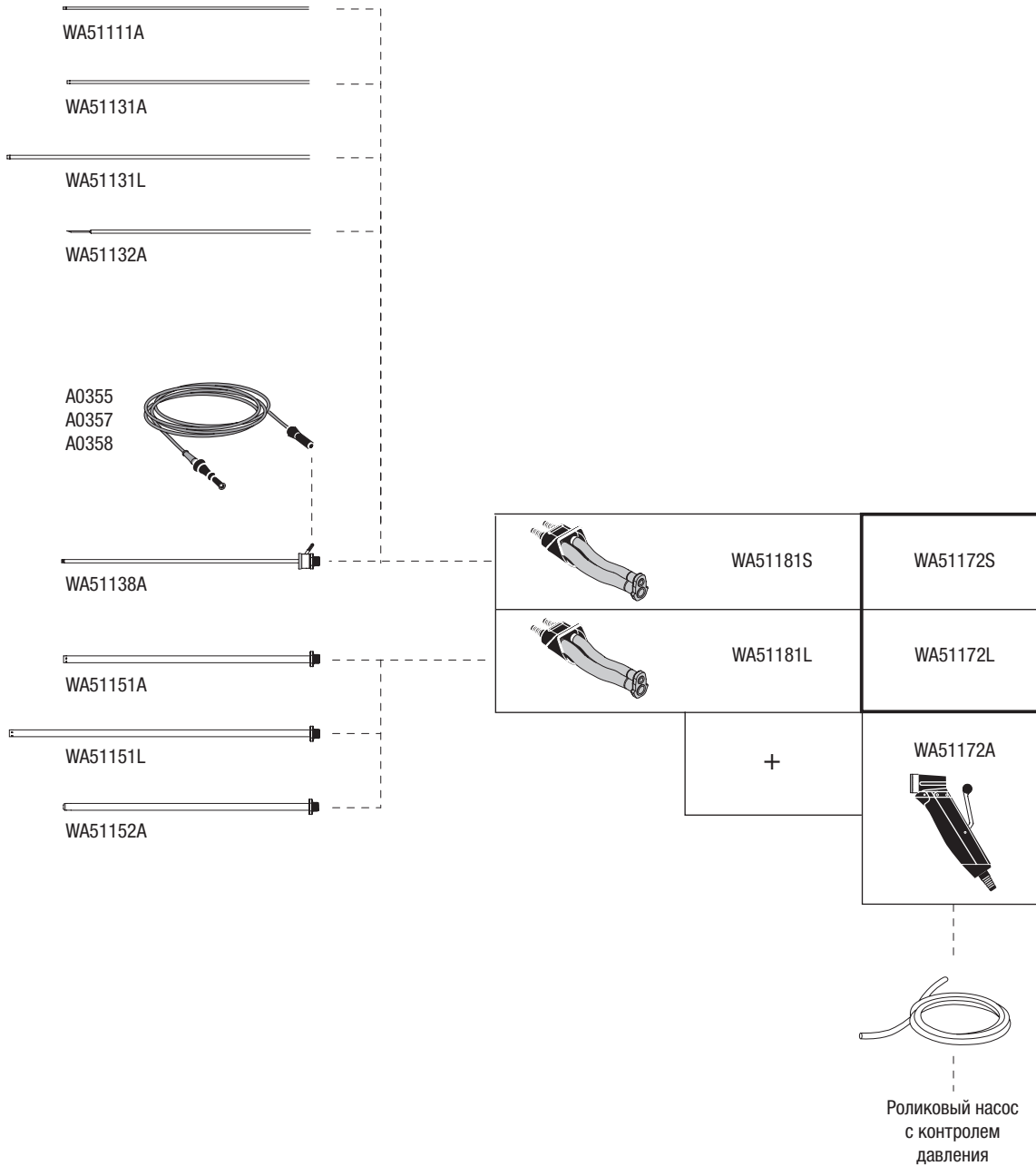

Хирургия

**Запасные части**

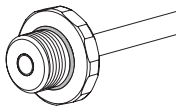

**WA51187A** Уплотнительное кольцо, для трубки для аспирации/ирригации, 10 шт., маленькое

**WA51188A** Уплотнительное кольцо, для трубки для аспирации/ирригации, 10 шт., большое

# Лаваж

## Инструменты для лаважа

### Модульный инструмент для аспирации/ирригации

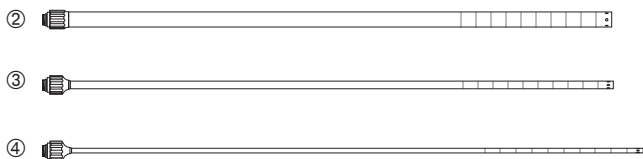

- |   |              |  |
|---|--------------|--|
| ① | <b>A5796</b> | Рукоятка, для трубки для аспирации/ирригации     |
| ② | <b>A5797</b> | Трубка для аспирации/ирригации, 10 мм, для A5796 |
| ③ | <b>A5798</b> | Трубка для аспирации/ирригации, 5 мм, для A5796  |
| ④ | <b>A5799</b> | Трубка для аспирации/ирригации, 3 мм, для A5796  |

### Трубки

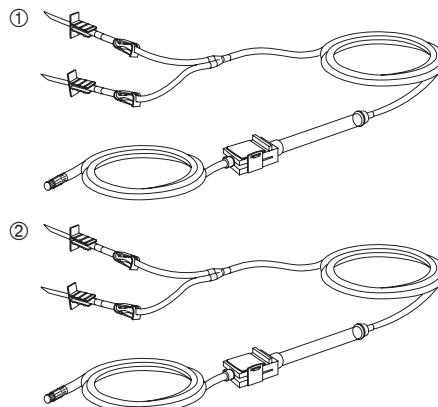

- |   |              |  |
|---|--------------|--|
| ① | <b>A4054</b> | Трубки, набор, для 2 мешков, одноразовые, 10 шт.<br><ul style="list-style-type: none"> <li>▪ Стерильно</li> </ul>    |
| ② | <b>A4055</b> | Трубки, набор, для 2 мешков, 1 шт.<br><ul style="list-style-type: none"> <li>▪ Нестерильные, многоразовые</li> </ul> |