

### LESS

Устройства для доступа  
Лапаро-эндоскопическая хирургия  
через единственный доступ .....TRO-011

Устройства для доступа  
TriPort+  
TriPort15  
QuadPort+ .....TRO-021

### ТРОАКАРЫ МНОГОРАЗОВОГО ИСПОЛЬЗОВАНИЯ

Троакары TroQ .....TRO-205

Троакары TroQ<sup>SL</sup> .....TRO-210

Троакары TroQ<sup>SL</sup>  
для торакоскопии .....TRO-215

Комплектующие .....TRO-425



## Устройства для доступа

---

Лапаро-эндоскопическая хирургия через  
единственный доступ

---



# TriPort+ TriPort15 QuadPort+

## КЛЮЧ К ЛАПАРО LESS-ХИРУРГИИ

## LESS-хирургия

LESS-хирургия – лапаро-эндоскопическая хирургия через единственный доступ – представляет собой новый способ выполнения менее инвазивных лапаро-хирургических вмешательств при использовании мульти-инструментальных устройств для доступа. Устройства для доступа TriPort+, TriPort15 и QuadPort+ позволяют хирургу выполнять стандартные лапароскопические процедуры через единственный разрез. Наличие отдельных входов на устройствах допускают одновременное введение в брюшную полость до четырех инструментов. Если устройство TriPort+, TriPort15 или QuadPort+ вводится через пупок, хирург может уменьшить до минимума размеры рубца, скрыв разрез в природных контурах пупка.

- ✓ Проводник с тупым наконечником помогает выполнить простое и безопасное введение в брюшную полость через единственный разрез.
- ✓ Ложечные/манжетные клапаны обеспечивают введение и извлечение инструментов без потери пневмоперитонеума.
- ✓ Гибкие входы для инструментов облегчают доступ к зоне хирургического вмешательства и приспособление к различным типам и размерам лапароскопических инструментов: прямой, изогнутый и сочлененный.
- ✓ Небольшая величина внутрибрюшной части устройства и возможность эвакуации дыма обеспечивают превосходную видимость. Инсуффляционный разъем с запорными кранами обеспечивает простоту крепления и управление эвакуацией дыма.
- ✓ Держатель для отбора проб упрощает раскрытие трубки клапана для извлечения образцов тканей.
- ✓ Отводная втулка защищает рану и способствует плавному извлечению образца ткани. Устройства являются саморегулируемыми для различной длины разреза (TriPort+/TriPort15: 12–25 мм, QuadPort+: 20–60 мм) и толщины брюшной стенки (до 10 см).
- ✓ Шкальная разметка на втулке показывает, где разрезать втулку перед креплением трубки.
- ✓ Переходные колпачки позволяют вводить инструменты на глубину 5 мм без потери пневмоперитонеума.



## Устройства для доступа

TriPort+

TriPort15

QuadPort+



- ✓ Заменяет все другие троакары многоразового или одноразового использования.
- ✓ Простое введение и быстрая установка
- ✓ Съемная верхняя часть
- ✓ Гибкость при движении
- ✓ Ложечные/манжетные клапаны
- ✓ Требуется лишь небольшой разрез.
- ✓ Стерильный, одноразовый

## Устройства для доступа TriPort

Троакар «TriPort+»,  
стерильные,  
одноразового  
использования

WA58010T 1 штука,  
WA58050T 5 штук,

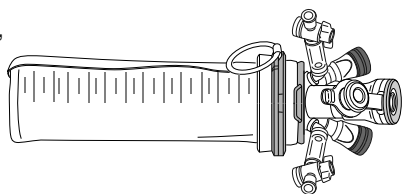

2 входа для инсуффляции/эвакуации дыма,  
3 клапана 5 мм Ø,  
1 клапан 10 мм Ø

Требуется разрез длиной 12–25 мм.

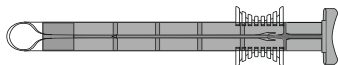
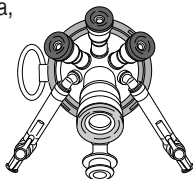

Троакар «TriPort15»,  
стерильные,  
одноразового  
использования

WA58015T 1 штука,  
WA58055T 5 штук,

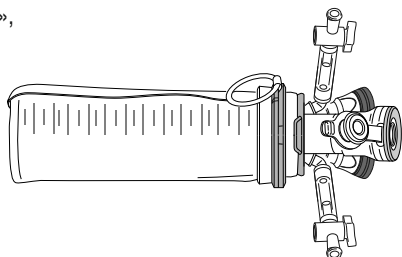

2 входа для инсуффляции/эвакуации дыма,  
2 клапана 5 мм Ø,  
1 клапан 15 мм Ø

Требуется разрез длиной 12–25 мм.

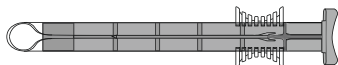
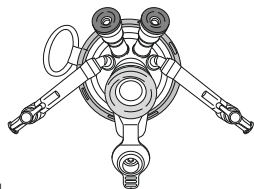

## Устройства для доступа QuadPort

Троакар «QuadPort+»,  
стерильные,  
одноразового  
использования

WA58010Q 1 штука,  
WA58030Q 3 штук,

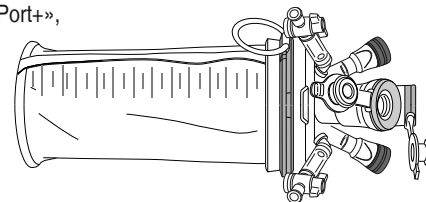

2 входа для инсуффляции/эвакуации дыма,  
2 клапана 5 мм Ø,  
1 клапан 10 мм Ø  
1 клапан 12 мм Ø  
1 клапан 15 мм Ø

Требуется разрез длиной 20–60 мм.

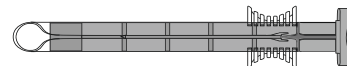
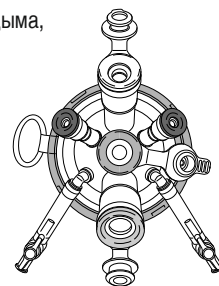





## Троакары TroQ





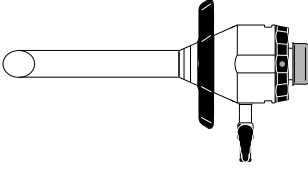
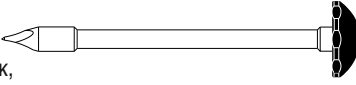

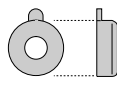
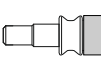
- ✓ Эргономичная форма
- ✓ Быстрая и простая сборка и разборка
- ✓ Силиконовый самозакрывающийся откидной клапан – предотвращающий быстрый износ инструментов



### 13 мм троакары

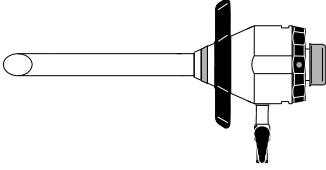
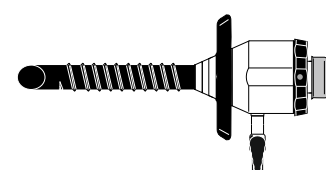
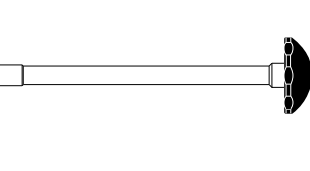
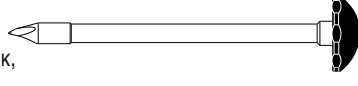

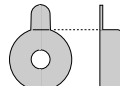
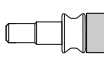

A5824	Троакарная трубка, с запорным краном, 80 мм рабочая длина	
A5825	Троакар стилет, треугольный наконечник, 80 мм рабочая длина	
A5834	Запасная заслонка, желтая, для 13 мм троакарная трубка, 10 штук	
A5848	Уплотняющий колпачок, жёлтый, для 13 мм троакарная трубка, 10 штук	
A5837	Редукционная трубка, 13/11 мм к 5,5 мм	
A5838	13 мм к 11 мм	

### 11 мм троакары

A5822	Троакарная трубка, с запорным краном, 80 мм рабочая длина	
A5828	Троакарная трубка, с запорным краном, 110 мм рабочая длина	
A5859	Троакарная трубка, изолированная, с запорным краном, с резьбой, 80 мм рабочая длина	
A5823	Троакар стилет, треугольный наконечник, 80 мм рабочая длина	
A5829	Троакар стилет, конический наконечник, 80 мм рабочая длина	
A5817	Троакар стилет, конический наконечник, 110 мм рабочая длина	
A5831	Троакар стилет, конический наконечник, 110 мм рабочая длина	
A5839	Запасная заслонка, синяя, для 11 мм троакарная трубка, 10 штук	
A5858	Уплотняющий колпачок, синий, для 11 мм троакарная трубка, 10 штук	
A5837	Редукционная трубка, 13/11 мм к 5,5 мм	

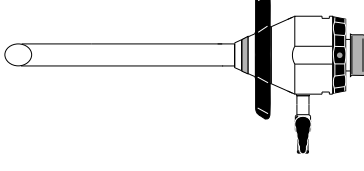
### 11 мм троакары по Хассону (Hasson)

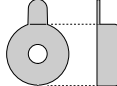
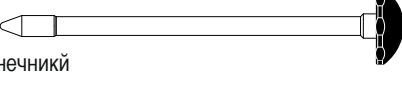
Используется в лапароскопии для открытого доступа к пневмоперитонеуму ( по Хассону).

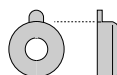
A5828	Троакарная трубка, с запорным краном, 110 мм рабочая длина	
A5839	Запасная заслонка, синяя, для 11 мм троакарная трубка, 10 штук	
A5858	Уплотняющий колпачок, синий, для 11 мм троакарная трубка, 10 штук	
A5855	Троакар стилет, затупленным наконечникй Hasson, 110 мм рабочая длина	
A5887	Конус, для A5855	
A5848	Уплотняющий колпачок, жёлтый, для A5887, 10 штук	

### Изолированная редукционная трубка

A5610	Редукционная трубка, 10 мм к 5 мм, изолированная	
A0205	Уплотняющий колпачок (без рисунка), 3,2 мм, 10 штук, для A5610	
A4558	Уплотняющий колпачок (без рисунка), 1,8 мм, 10 штук, для A5197 и A5200	



## Троакары TroQ<sup>SL</sup>

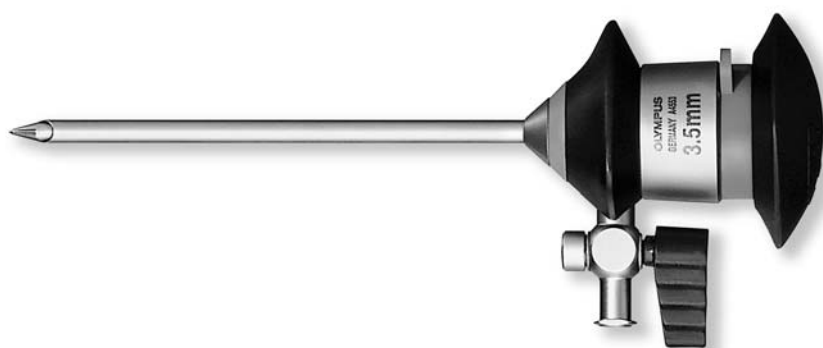

Design  
Award  
Winner  
2000



- ✓ Легкий по весу рабочий троакар
- ✓ Простой, надежный и эффективный
- ✓ Клапан типа «утиный клюв»

## 5,5 мм TroQ<sup>SL</sup> троакары

В комплект поставки каждой троакарной трубки входят три запасных клапана и уплотняющих колпачков.

Троакарная трубка,  
A5946 60 мм рабочая длина  
A5808 80 мм рабочая длина

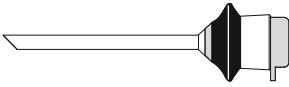

Троакарная трубка,  
с запорным краном,  
A5809 80 мм рабочая длина,  
WA58142L 110 мм рабочая длина

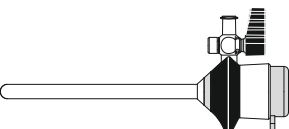

Троакарная трубка,  
с резьбой,  
WA58241L 60 мм рабочая длина  
A5819 80 мм рабочая длина

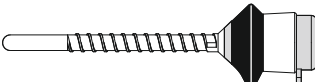

Троакарная трубка,  
с резьбой,  
с запорным краном,  
WA58242A 80 мм рабочая длина

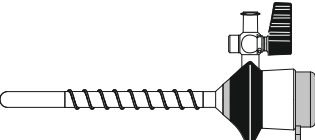

Троакар стилет,  
треугольный наконечник,  
A5979 60 мм рабочая длина  
A5948 80 мм рабочая длина  
WA58341L 110 мм рабочая длина



Троакар стилет,  
конический наконечник,  
A5968 60 мм рабочая длина  
A5949 80 мм рабочая длина  
WA58343L 110 мм рабочая длина

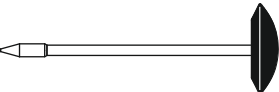

Троакар стилет,  
затупленным наконечник,  
60 мм рабочая длина  
A5947



Клапан,  
прозрачный, для TroQ<sup>SL</sup> троакарной трубки,  
10 штук  
A4559



Уплотняющий колпачок,  
красный,  
для 5,5 мм троакарной трубки,  
10 штук  
A5857

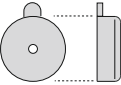

## 3,5 мм TroQ<sup>SL</sup> троакары

В комплект поставки каждой троакарной трубки входят три запасных клапана и уплотняющих колпачков.

Троакарная трубка,  
80 мм рабочая длина  
A4550



Троакарная трубка,  
с запорным краном,  
80 мм рабочая длина  
A4553  
A4554 110 мм рабочая длина

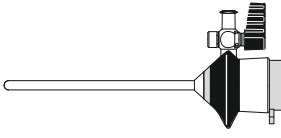

Троакарная трубка,  
с резьбой,  
80 мм рабочая длина  
A4557

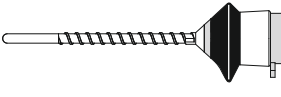

Троакар стилет,  
треугольный наконечник,  
80 мм рабочая длина  
A4552  
A4556 110 мм рабочая длина



Троакар стилет,  
конический наконечник,  
80 мм рабочая длина  
A4551  
A4555 110 мм рабочая длина



Клапан,  
прозрачный, для TroQ<sup>SL</sup> троакарной трубки,  
10 штук  
A4559

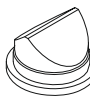

Уплотняющий колпачок,  
зелёный,  
для 3,5 мм троакарной трубки,  
10 штук  
A4558

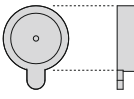



- ✓ Нержавеющая сталь
- ✓ Эргономичный дизайн
- ✓ Простота обеззараживания

### 5,5 мм троакар TroQ<sup>SL</sup> для торакоскопии

WA58149S Троакарная трубка,  
60 мм рабочая длина

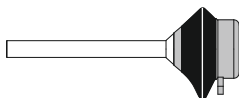

В комплект поставки каждой троакарной трубки входят три уплотняющие колпачков.

WA58345S Троакар стилет,  
затупленным наконечник



A5857 Уплотняющий колпачок,  
красный,  
для 5,5 мм троакарной трубки,  
10 штук

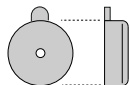

### 11 мм троакар TroQ<sup>SL</sup> для торакоскопии

WA58169S Троакарная трубка,  
60 мм рабочая длина

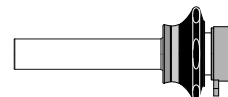

В комплект поставки каждой троакарной трубки входят три уплотняющие колпачков.

WA58365S Троакар стилет,  
затупленным наконечник

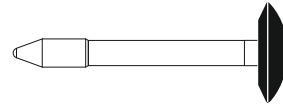

A5858 Уплотняющий колпачок,  
синий,  
для 11 мм троакарной трубки,  
10 штук

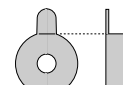

### 13 мм троакар TroQ<sup>SL</sup> для торакоскопии

WA58189S Троакарная трубка,  
60 мм рабочая длина

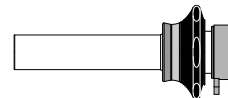

В комплект поставки каждой троакарной трубки входят три уплотняющих колпачков.

WA58385S Троакар стилет,  
затупленным наконечник

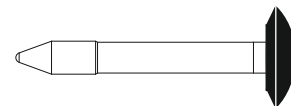

A5848 Уплотняющий колпачок,  
жёлтый, для 13 мм троакарной трубки,  
10 штук

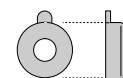

### Дилататор

A5818 Дилататор,  
5,5 мм к 11 мм,  
с направляющим стержнем

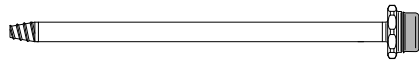

A5857 Уплотняющий колпачок,  
красный, для 5,5 мм троакарная трубка,  
10 штук

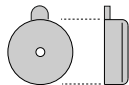

### Игла Вереса (Veress)



Игла, по Вересу (Veress),

A5150.1 150 мм  
O5151.1 120 мм  
O5152.1 80 мм  
A7534.1 60 мм

Подробности для инсуффлятора UNI-3  
смотрите на страница EQS-490.

### Извлечение ткани с 5 мм инструментами

A5688 Направляющая трубка,  
10 мм,

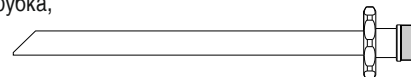

для тонкой экстракции 5 мм инструментами

A0205 Уплотняющий колпачок,  
3,2 мм, 10 штук, для A5688



Используется  
направляющая  
трубка A5688  
для экстракции аппендикса

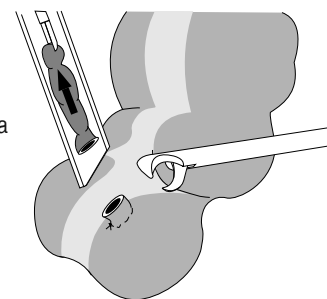

### Закрытие подкожных фасций

A51000A Игла,  
для закрытия подкожных фасций,  
250 мм

